

Midea

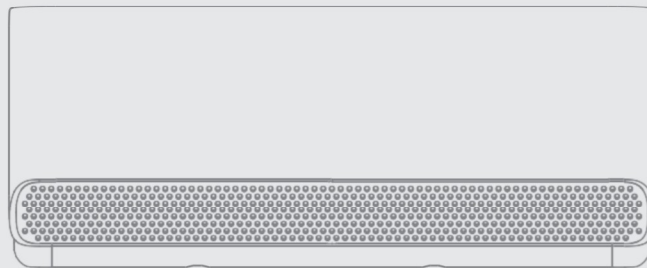

split-tyyppinen
ilmastointilaite

KÄYTTÖOPAS

MALLINUMERO:

MSCB1BU-09HRFN8-QRD1GW
MSCB1BU-12HRFN8-QRD1GW
MSCB1CU-18HRFN8-QRD1GW
MSCB1DU-24HRFN8-QRD1GW



Varoitusilmoitukset: Lue tämä käyttöopas ja TURVALLISUUSOPAS (jos sellaisia on) huolellisesti ennen tämän tuotteen käyttöä ja säilytä ne myöhempää käyttöä varten. Suunnittelu ja tekniset tiedot voivat muuttua ilman ennakoilmoitusta tuotteen parantamiseksi. Kysy lisätietoja jälleenmyyjältäsi tai valmistajaltasi. Yllä oleva kaavio on vain viitteellinen. Ole hyvä ja ota varsinaisen tuotteen ulkoasu standardiksi.

KIITOSKIRJE

Kiitos, että valitsit Midean! Ennen kuin käytät uutta Midea-tuotettasi, lue tämä käyttöopas huolellisesti varmistaaksesi, että osaat käyttää uuden laitteesi tarjoamia ominaisuuksia ja toimintoja turvallisesti.





SISÄLTÖ

KIITOSKIRJE	01
TURVATOIMET	02
TEKNISET TIEDOT	06
TUOTTEEN YLEISKATSAUS	07
TUOTTEEN ASENNUS	08
Sisäyksikön asennus	10
Ulkoyksikön asennus	20
Kylmäaineputkiliitäntä	25
Ilmanpoisto	29
Sähkö- ja kaasuvuototarkastukset	31
Testiajo	32
Laitteen pakkaaminen ja purkaminen	33
KÄYTTÖOHJEET	34
Sisäyksikön näyttö	34
Kaukosäätimen käyttö	39
Sovelluksen asennus ja käyttö	50
HUOLTO JA YLLÄPITO	55
VIANETSINTÄ	57
TAVARAMERKIT, TEKIJÄNOIKEUDET JA OIKEUDELLINEN LAUSUNTO	60
HÄVITTÄMINEN JA KIERRÄTYS	60
TIETOSUOJAILMOITUS	61

TURVATOIMET

On todella tärkeää, että luet turvatoimet ennen käyttöä ja asennusta. Väärä asennus voi aiheuttaa vakavia vaurioita tai vammoja.

Symbolien selitykset

	Sähköjännitteen varoitus Tämä symboli ilmaisee jännitettä, joka aiheuttaa kuoleman tai loukkaantumisen riskin.
	Varoitus "Varoitus" -symboli osoittaa keskitason vaaran, joka voi aiheuttaa kuoleman tai vakavan loukkaantumisen.
	Huomio "Huomio"-signaali ilmaisee vaaran, jonka riski on alhainen ja joka voi aiheuttaa kohtalaisia vammoja.
	Huomio Tärkeät tiedot on merkitty "Huomio" -symbolilla, jossa ei ole vaaraa ihmisille, mutta jossa voi tapahtua vahinkoja tai se on erityisen tärkeä kohta.
	Tarkkaile Tämä symboli osoittaa, että huoltoteknikko saa käyttää ja huoltaa tätä laitetta vain käyttöohjeiden mukaisesti.

Lue nämä käyttöohjeet huolellisesti ja tarkkaavaisesti ennen laitteen käyttöä/yhdistämistä ja pidä ne asennuspaikan tai -yksikön välittömässä läheisyydessä myöhempää käyttöä varten!

VAROITUS

Tätä laitetta voivat käyttää vähintään 8-vuotiaat lapset ja henkilöt, joiden fyysiset, aistilliset tai henkiset kyvyt ovat heikentyneet tai joilla ei ole kokemusta tai tietoa, jos heitä on valvottu tai ohjeistettu laitteen turvallisesta käytöstä ja he ymmärtävät siihen liittyvät vaarat. Lapset eivät saa leikkiä laitteella. Lapset eivät saa puhdistaa ja huoltaa ilman valvontaa (Euroopan unionin maat).

Tätä laitetta ei ole tarkoitettu sellaisten henkilöiden (mukaan lukien lapset) käyttöön, joiden fyysiset, aistilliset tai henkiset kyvyt ovat heikentyneet tai joilta puuttuu kokemusta ja tietoa, ellei heidän turvallisuudestaan vastaava henkilö ole valvonut tai ohjeistanut heitä laitteen käytössä. Lapsia on valvottava sen varmistamiseksi, että he eivät leiki laitteella.

⚠ VAROITUS TUOTTEEN KÄYTÖSTÄ

- Jos ilmenee epänormaali tilanne (esim. palava haju), käännä laite välittömästi ja katkaise virta. Pyydä jälleenmyyjältä ohjeita sähköiskun, tulipalon tai loukkaantumisen välttämiseksi.
- Älä työnnä sormia, sauvoja tai muita esineitä ilman sisään- tai ulostuloon. Tämä voi aiheuttaa vammoja, koska puhallin saattaa pyöriä suurilla nopeuksilla.
- Älä käytä syttyviä suihkeita, kuten hiuslakkaa, lakkaa tai maalia laitteen lähellä. Tämä voi aiheuttaa tulipalon tai palamisen.
- Älä käytä ilmastointilaitetta paikoissa, jotka ovat lähellä palavia kaasuja tai niiden ympärillä. Päästetty kaasu voi kerääntyä laitteen ympärille ja aiheuttaa räjähdyksen.
- Älä käytä ilmastointilaitetta märkätilassa, kuten kylpyhuoneessa tai pesuhuoneessa. Liiallinen altistuminen kosteudelle voi aiheuttaa sähkökomponenttien oikosulun.
- Älä altista kehoasi suoraan kylmälle ilmalle pitkäksi aikaa.
- Älä anna lasten leikkiä ilmastointilaitteella. Lapsia on valvottava laitteen ympärillä koko ajan.
- Jos ilmastointilaitetta käytetään yhdessä polttimien tai muiden lämmityslaitteiden kanssa, tuuleta huone perusteellisesti hapenpuutteen välttämiseksi.
- Tietyissä toiminnallisissa ympäristöissä, kuten keittiöissä, palvelinhuoneissa jne., on erittäin suositeltavaa käyttää erityisesti suunniteltuja ilmastointiyksiköitä.

⚠ SÄHKÖVAROITUS

- Käytä vain määritettyä virtajohtoa. Jos virtajohto on vaurioitunut, valmistajan, sen huoltoedustajan tai vastaavan pätevän henkilön on vaihdettava se vaaran välttämiseksi.
- Tuote on maadoitettava oikein asennushetkellä, tai seurauksena voi olla sähköisku.
- Noudata kaikissa sähkötöissä paikallisia ja kansallisia johdotusstandardeja ja -määräyksiä sekä tutustu asennusoppaaseen. Kytke kaapelit oikein ja kiinnitä ne tiukasti estääksesi ulkoisia voimia vahingoittamasta liitintä. Virheelliset sähköliitännät voivat ylikuumentua ja aiheuttaa tulipalon tai sähköiskun. Kaikki sähköliitännät on tehtävä sisä- ja ulkoyksiköiden paneeleissa olevan sähkökytkentäkaavion mukaisesti.
- Kaikki johdotukset on järjestettävä oikein, jotta ohjauspaneelin kansi voi sulkeutua kunnolla. Jos ohjauspaneelin kansi ei ole kunnolla kiinni, se voi johtaa korroosioon ja aiheuttaa liitäntäpisteiden lämpenemisen, tulipalon tai sähköiskun.
- Irrotus on sisällytettävä kiinteään johdotukseen johdotusmääräysten mukaisesti.
- Älä vedä virtajohdosta irrottaaksesi laitteen pistorasiasta. Pidä tulpasta tiukasti kiinni ja vedä se pistorasiasta. Suoraan kaapelista vetäminen voi vahingoittaa sitä, mikä voi johtaa tulipaloon tai sähköiskuun.
- Älä muuta virtajohdon pituutta tai käytä jatkojohtoa laitteen virran kytkemiseen.
- Älä jaa pistorasiaa muiden laitteiden kanssa. Väärä tai riittämätön virtalähde voi aiheuttaa tulipalon tai sähköiskun.
- Pidä pistotulppa puhtaana. Poista kaikki pöly tai lika, joka kerääntyy pistokkeen päälle tai ympärille. Likaiset tulpat voivat aiheuttaa tulipalon tai sähköiskun.
- Jos virta kytketään kiinteään johdotukseen, napainen irrotuslaite, jolla on vähintään 3 mm:n vällys kaikissa navoissa ja jonka vuotovirta voi olla yli 10 mA, jäännösvirtalaite (RCD), jonka nimellinen jäännöskäyttövirta on enintään 30 mA, ja irrotus on sisällytettävä kiinteään johdotukseen "johdotussääntöjen mukaisesti.

HUOMIOI SULAKKEEN TEKNISET TIEDOT

Ilmastointilaitteen piirilevy (PCB) on suunniteltu sulakkeella ylivirtasuojan tarjoamiseksi. Sulakkeen tekniset tiedot on painettu piirilevyllä, esimerkiksi : T3.15AL/250VAC, T5AL/250VAC, T3.15A/250VAC, T5A/250VAC, T20A/250VAC, T30A/250VAC jne.

HUOMAA: R32-kylmäaineella varustetuissa yksiköissä voidaan käyttää vain räjähdyssuojattua keraamista sulaketta.

UV-C-lamppu(koskee laitetta, joka sisältää vain UV-C-lamppua)

Tämä laite sisältää UV-C-lampun. Lue huolto-ohjeet ennen laitteen avaamista.

- Älä käytä UV-C-lamppuja laitteen ulkopuolella.
- Ilmeisesti vaurioituneita laitteita ei saa käyttää.
- Laitteen tahaton käyttö tai kotelon vaurioituminen voi johtaa vaarallisen UV-C-säteilyn karkaamiseen. UV-C-säteily voi pieninäkin annoksina vahingoittaa silmiä ja ihoa.
- Ennen kuin avaat ovia ja käyttöpaneeleja, joissa on ULTRAVIOLETTISÄTEILYN vaaran symboli KÄYTTÄJÄN SUORITTAMAA HUOLTOA varten, on suositeltavaa katkaista virta.
- UV-C-lamppua ei voi puhdistaa, korjata ja vaihtaa.
- UV-C-esteitä, joissa on ULTRAVIOLETTISÄTEILYN vaarasymboli, ei saa poistaa.

⚠ VAROITUS Tämä laite sisältää UV-säteilijän. Älä tuijota valonlähdettä.

⚠ TUOTTEEN ASENNUSVAROITUS

- Asennuksen saa suorittaa vain valtuutettu jälleenmyyjä tai asiantuntija. Viallinen asennus voi aiheuttaa vesivuodon, sähköiskun tai tulipalon.
- Asennus on suoritettava asennusohjeiden mukaisesti. Väärä asennus voi aiheuttaa vesivuodon, sähköiskun tai tulipalon.
- Ota yhteyttä valtuutettuun huoltoteknikkoon tämän laitteen korjaamiseksi tai huoltamiseksi. Tämä laite on asennettava kansallisten kytkentämääräysten mukaisesti.
- Käytä asennukseen vain mukana toimitettuja lisävarusteita ja määritettyjä osia. Epätyypillisten osien käyttö voi aiheuttaa vesivuodon, sähköiskun, tulipalon ja/tai laitteen toimintahäiriön.
- Asenna laite tukevaan paikkaan, joka tukee laitteen painoa. Jos valittu sijainti ei kestä yksikön painoa tai asennus ei ole tehty oikein, yksikkö voi pudota ja aiheuttaa vakavia vammoja tai vaurioita.
- Asenna viemäriputket tämän käyttöohjeen ohjeiden mukaisesti. Vääränlainen viemärointi voi aiheuttaa vesivahinkoja kohteellesi ja omaisuudellesi.
- Yksiköissä, joissa on lisälämmitin, älä asenna yksikköä 1 metrin (3 jalan) päähän palavista materiaaleista.
- Älä asenna laitetta paikkaan, joka voi altistua palaville kaasuvuodoille. Jos palavaa kaasua kerääntyy yksikön ympärille, se voi aiheuttaa tulipalon.
- Älä kytke virtaa päälle ennen kuin kaikki työt on tehty.
- Vain pätevä teknikko voi siirtää tai siirtää ilmastointilaitetta.
- Pyydä lisätietoja lukemalla sisä- ja ulkoyksikön asennuksen kattavat osiot.

HUOMIO

- Käännä ilmastointilaitetta ja katkaise virta, jos et aio käyttää sitä pitkään aikaan.
- Käännä o° ja irrota laite pistorasiasta myrskyjen aikana.
- Varmista, että veden tiivistyminen voi valua esteettä laitteesta.
- Älä käytä ilmastointilaitetta märillä käsillä. Tämä voi aiheuttaa sähköiskun.
- Älä käytä laitetta mihinkään muuhun tarkoitukseen kuin sen käyttötarkoitukseen.
- Älä kiipeä tai aseta esineitä ulkoyksikön päälle.
- Älä anna ilmastointilaitteen toimia pitkiä aikoja ovien tai ikkunoiden ollessa auki tai jos kosteus on erittäin korkea.

PUHDISTUS- JA HUOLTOVAROITUS

- Käännä laitetta ja irrota virta ennen puhdistusta. Muussa tapauksessa seurauksena voi olla sähköisku.
- Laitteen puhdistamiseen voidaan käyttää kosteaa liinaa. Sitä ei saa pestä vedellä.
- Älä puhdista ilmastointilaitetta palavilla puhdistusaineilla. Palavat puhdistusaineet voivat aiheuttaa tulipalon tai muodonmuutoksia.

Huomautus fluoratuista kaasuista(ei koske R290-kylmäainetta käyttäviä

- Tämä ilmastointiyksikkö sisältää fluorattuja kasvihuonekaasuja. Katso tarkemmat tiedot kaasun tyypistä ja määrästä itse laitteen etiketistä tai ulkoyksikön pakkauksen "Omistajan käsikirja - tuoteseloste". (vain Euroopan unionin tuotteet).
- Tämän laitteen asennuksen, huollon, huollon ja korjauksen saa suorittaa vain valtuutettu asentaja.
- Tuotteen asennuksen poiston ja kierrätyksen saa suorittaa vain valtuutettu teknikko.
- Laitteille, jotka sisältävät fluorattuja kasvihuonekaasuja vähintään 5 tonnia CO₂-ekvivalenttia, mutta alle 50 tonnia CO₂-ekvivalenttia, Jos järjestelmään on asennettu vuotojen havaitsemisjärjestelmä, se on tarkistettava vuotojen varalta vähintään 24 kuukauden välein.
- Kun laite tarkastetaan vuotojen varalta, suositellaan kaikkien tarkastusten asianmukaista kirjaamista.

VAROITUS R32/R290-KYLMÄAINEEN KÄYTÖSTÄ

- Kun käytetään syttyviä kylmäaineita, laitteet on varastoitava hyvin ilmastoidussa tilassa, jossa huoneen koko vastaa käyttöä varten määriteltyä huoneen aluetta.
- R32-kylmäainemallit:
Laitteet on asennettava, käytettävä ja varastoitava huoneeseen, jonka lattiapinta-ala on suurempi kuin 4m².
- R290-kylmäainemalleissa laite on asennettava, käytettävä ja varastoitava huoneeseen, jonka lattiapinta-ala on suurempi kuin:
<=2,6 kW yksiköt: 17,33m²
> 2,6 kW ja <= 3,5 kW yksiköt: 25,4 m²
> 3,5 kW ja <= 5,2 kW yksiköt: 34,67m²
> 5,3 kW ja <= 7,1 kW yksiköt: 47,33m²
- Uudelleenkäytettävät mekaaniset liittimet ja levenevät liitokset eivät ole sallittuja sisätiloissa.

TEKNISET TIEDOT

Tuotemalli	MSCB1BU-09HRFN8-QRD1GW	MSCB1BU-12HRFN8-QRD1GW	MSCB1CU-18HRFN8-QRD1GW	MSCB1DU-24HRFN8-QRD1GW
Virtalähde	220-240V~ 50Hz, 1Ph			
Jäähdytysteho(kW)	2.8	3.6	5.3	7.0
Lämmitysteho(kW)	2.93	3.81	5.6	7.3
Nimellisvirta(A)	10.5	10.5	13.0	18.0
Nimellinen ottoteho(W)	2200	2200	2950	4140
Kylmäaine(kg)	0.55	0.62	1.10	1.45
Sovellettava huonepinta-ala (m ²)	13~19	16~24	24~35	32~47

TUOTTEEN YLEISKATSAUS

HUOMAUTUS KUVISSA:

Tämän oppaan kuvat ovat selittäviä. Sisäyksikön todellinen muoto voi olla hieman erilainen.

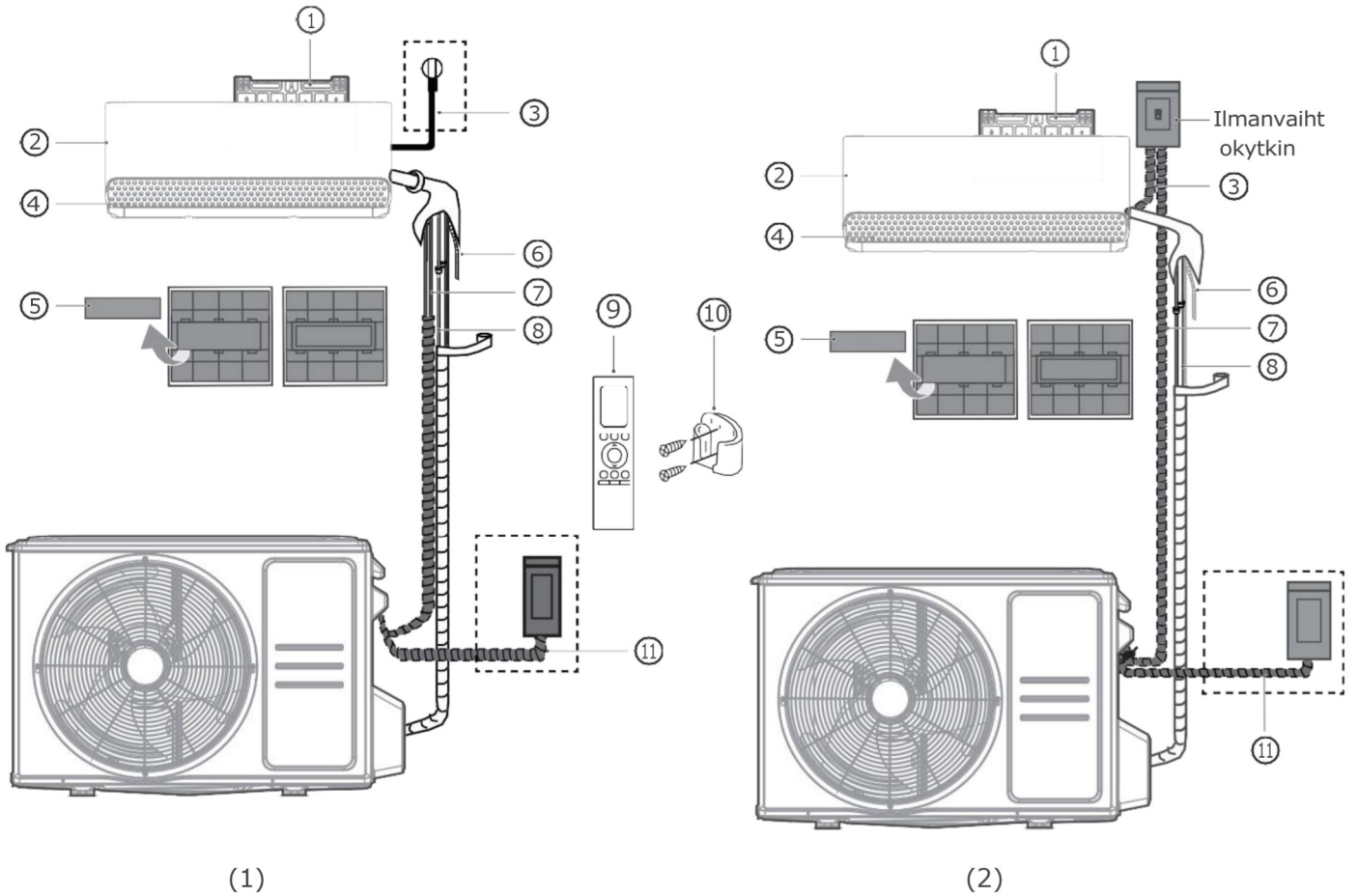

① Seinäkiinnityslevyn

② Etupaneeli

③ Virtakaapeli (ei kaikki yksiköt)

④ Louver

⑤ Toiminnallinen suodatin (pääsuodattimen takana - jotkut yksiköt)

⑥ Viemäriputki

⑦ Signaalikaapeli

⑧ Kylmäaine putkisto

⑨ Kaukosäädin

⑩ Kauko-ohjaimen pidike (ei sisälly toimitukseen)



⑪ Ulkoyksikön virtajohto (ei kaikki yksiköt)

TUOTTEEN ASENNUS

Lisävarusteet

Ilmastointijärjestelmän mukana toimitetaan seuraavat lisävarusteet. Käytä kaikkia asennusosia ja lisävarusteita ilmastointilaitteen asentamiseen. Virheellinen asennus voi aiheuttaa vesivuodon, sähköiskun ja tulipalon tai aiheuttaa laitteen vikaantumisen. Tuotteet, jotka eivät sisälly ilmastointilaitteeseen, on ostettava erikseen.

Lisävarusteiden nimi	Määrä(kpl)	Muoto	Lisävarusteiden nimi	Määrä(kpl)	Muoto
Manuaalinen	1-3		Kaukosäädin	1	
Tyhjennysliitos (jäähdytys- ja lämmitysmalleille)	1		Akku	2	
Tiiviste (jäähdytys- ja lämmitysmalleille)	1		Kauko-ohjaimen pidike (myydään erikseen)	1	
Asennuslevy	1		Kaukosäätimen pidikkeen kiinnitysruuvi (myydään erikseen)	2	
Ankkuri	5~8 (mallista riippuen)		Pieni suodatin (on asennettava pääilmansuodattimen taakse valtuutetun teknikon toimesta asennuksen aikana)	1~2 (mallista riippuen)	
Asennuslevyn kiinnitysruuvi	5~8 (mallista riippuen)		Kuparimutteri (jotkut yksiköt) (Käytetään sisä- ja ulkoyksiköiden välisten yhdysputkien liittämiseen.)	2	

Nimi	Muoto	Määrä(PC)	
Putkikokoonpanon kytkentä	Nestepuoli	Φ6. 35(1/ 4 in)	Liitosputket on ostettava erikseen. Kysy jälleenmyyjältä ostetun yksikön oikeaa kokoa
		Φ9. 52(3/ 8 tuumaa)	
	Kaasupuoli	Φ9. 52(3/ 8 tuumaa)	
		Φ12. 7(1/ 2 tuumaa)	
		Φ16(5/ 8 tuumaa)	
Φ19(3/ 4 tuumaa)			
	Magneettirengas ja -hihna (Ei kaikki yksiköt. Katso soveltuvin osin kytkentäkaavio)		Vaihtelee mallin mukaan
		Vie hihna (pakattu magneettirenkaalla) magneettirenkaan reiän läpi kiinnittäaksesi sen kaapeliin	

Tarvittavat työkalut



Käsineet



Ruuvimeisseli



Porakone

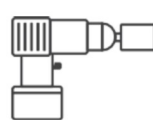

Timanttipora



Suojalasit ja maskit



Vinyyliteippi

Asennuksen yhteenveto - sisäyksikkö

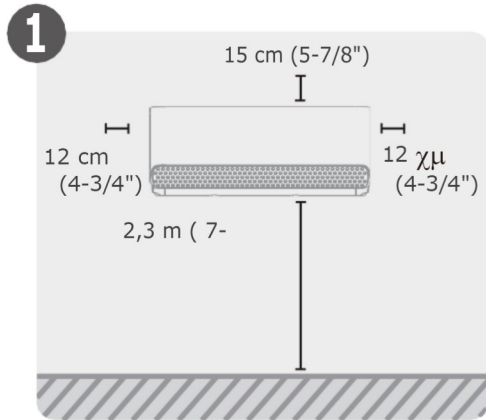

Valitse asennuspaikka

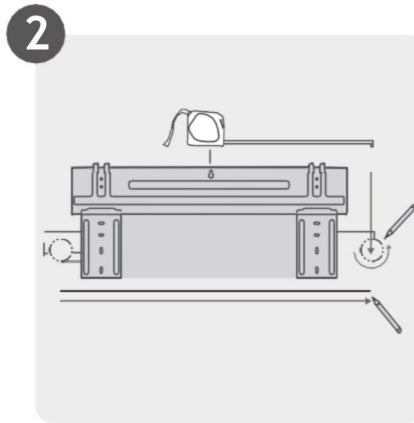

Kiinnitä asennuslevy

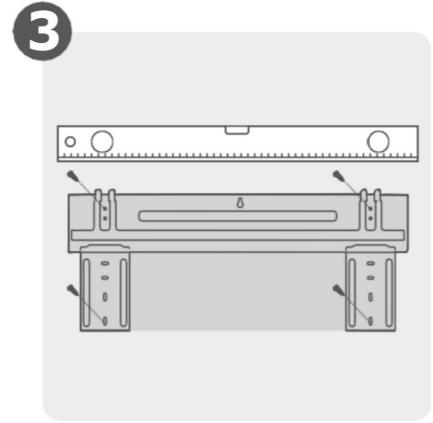

Määritä seinäreiän sijainti

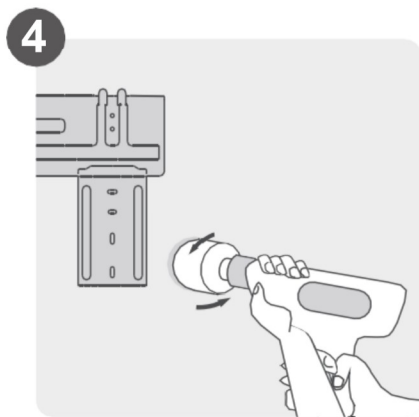

Poran seinäreikä

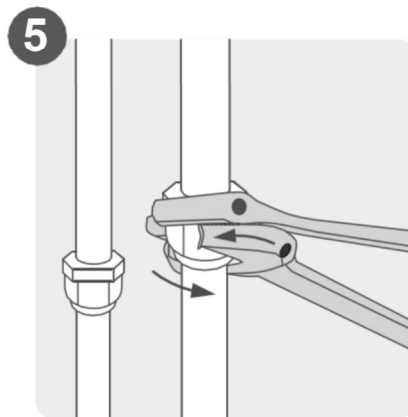

Kytke putkisto

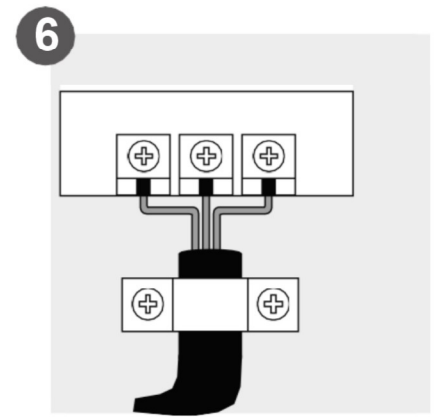

Kytke johdotus (ei koske joitakin Pohjois-Amerikan kohteita)

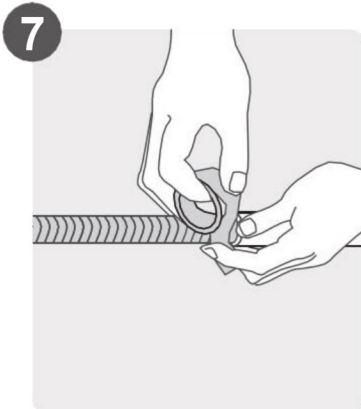

Valmistelee tyhjennysletku

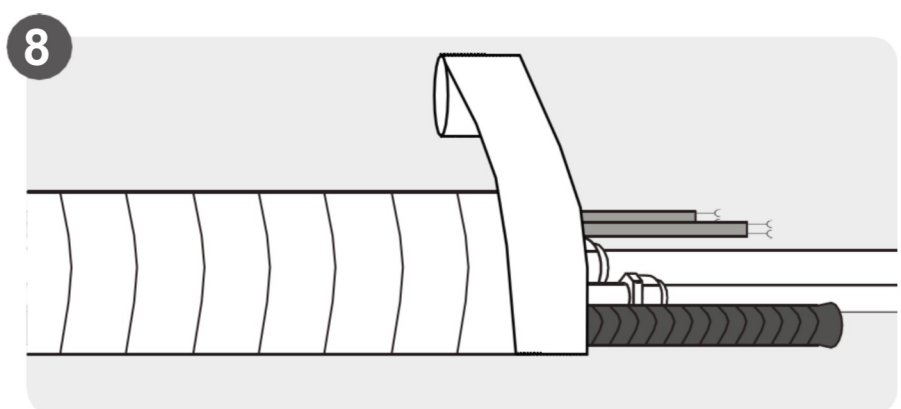

Kääreputket ja -kaapelit
(Ei koske joitakin Pohjois-Amerikan kohteita)

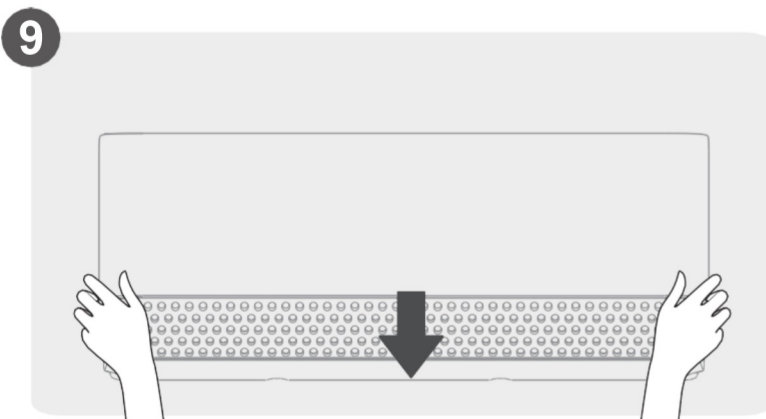

Asenna sisäyksikkö

Sisäyksikön asennus

1

Valitse asennuspaikka

HUOMAA : ENNEN ASENNUSTA

Ennen sisäyksikön asentamista, katso tarra tuotelaatikosta varmistaaksesi, että sisäyksikön mallinumero vastaa ulkoyksikön mallinumeroa.

Seuraavat ovat standardeja, jotka auttavat sinua valitsemaan laitteelle sopivan sijainnin.

Oikeat asennuspaikat täyttävät seuraavat standardit:



Hyvä ilmankierto



Kätevä viemärointi



Laitteen melu ei häiritse muita ihmisiä.



- Kiinteä ja kiinteä - sijainti ei tärise
- Tarpeeksi vahva kestäämään laitteen painon

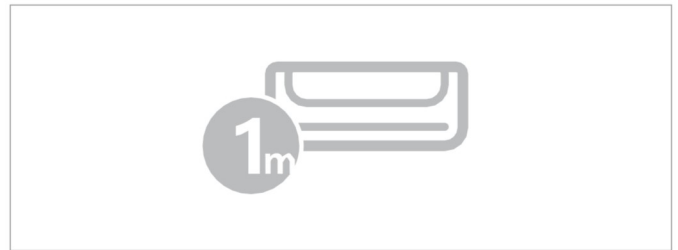

- Sijainti vähintään metrin päässä kaikista muista sähkölaitteista (esim. TV, radio, tietokone)

ÄLÄ asenna laitetta seuraaviin paikkoihin:

- Lähellä mitä tahansa lämmönlähdettä, höyryä tai palavaa kaasua
- Lähellä syttyviä esineitä, kuten verhoja tai vaatteita
- Lähellä esteitä, jotka voivat estää ilmankierron
- Lähellä oviaukkoa
- Suoralle auringonvalolle alttiissa paikassa



HUOMAA: Tuotteen asennukseen

Jos kiinteitä kylmäaineputkia ei ole:

Kun valitset sijainnin, ota huomioon, että sinun on jätettävä runsaasti tilaa seinäreiälle (katso kohta Poraa seinäreikä liitántäputkille) signaalikaapelille ja kylmäaineputkille, jotka yhdistävät sisä- ja ulkoyksiköt. Kaikkien putkistojen oletusasento on sisäyksikön oikea puoli (kun se on yksikköön päin). Laite mahtuu kuitenkin putkistoon sekä vasemmalle että oikealle.

Määritä seinäreiän sijainti

HUOMAA : SEINÄREIÄN KOKO

Seinäreiän koko määräytyy liitosputkien mukaan. Kun kaasupuoleisen yhdysputken koko on $\Phi 16\text{mm}$ (5/8") tai enemmän, seinäreiän tulee olla 90mm (3-9/16"). Jos yhdysputken koko on alle $\Phi 16\text{mm}$ (5/8"), seinäreiän tulee olla 65mm (2-1/2").

Vaihe 1:

Irrota ruuvi, joka kiinnittää asennuslevyn sisäyksikön takaosaan.

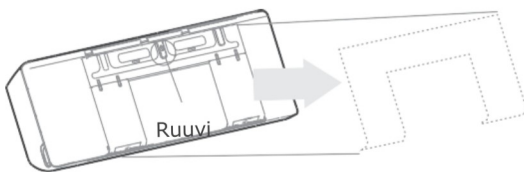
**Vaihe 2:**

Di° erent-malleissa on di° erent-kiinnityslevyt. Muokkausvaatimuksia varten asennuslevyn muoto voi olla hieman di° erent. Mutta asennusmitat ovat samat samankokoiselle sisäyksikölle. Katso esimerkiksi tyypit A ja B.

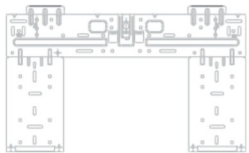

Tyyppi A

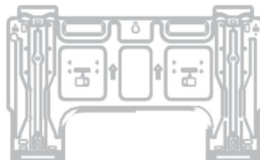

Tyyppi B

Vaihe 3:

Kiinnitä asennuslevy seinään mukana toimitetuilla ruuveilla. Varmista, että asennuslevy on tasainen seinään.

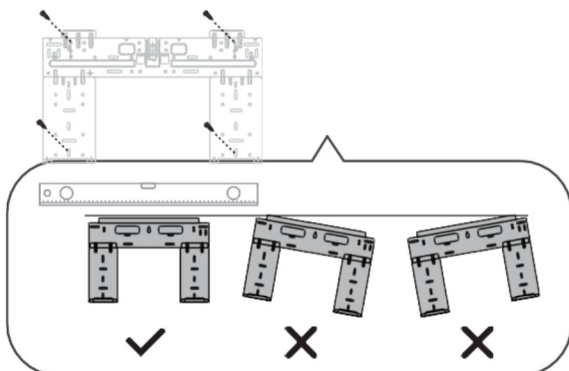

Asennuslevyn oikea suuntaus

Vahvasta omistamasi asennuslevy. Määritä seinäreiän sijainti perustuen asennuslevy. Yllä oleva pisteellinen suorakulmainen laatikko näyttää tuotteesi koon.

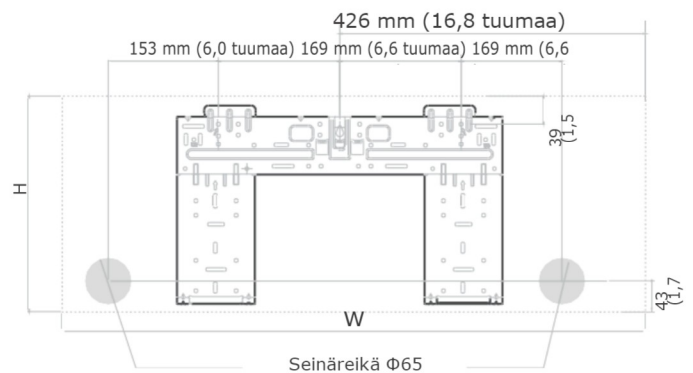
**Sisäyksikön mitat (LxK):**

812 mm (40,0 tuumaa) x 299 mm (11,8 tuumaa)

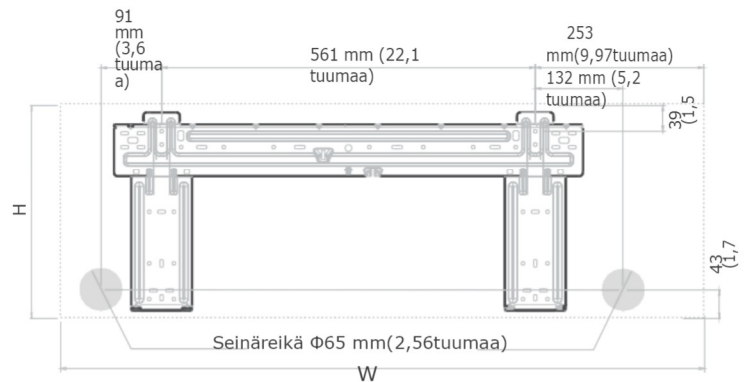
**Sisäyksikön mitat (LxK):**

968 mm (38,1 tuumaa) x 322 mm (12,7 tuumaa)

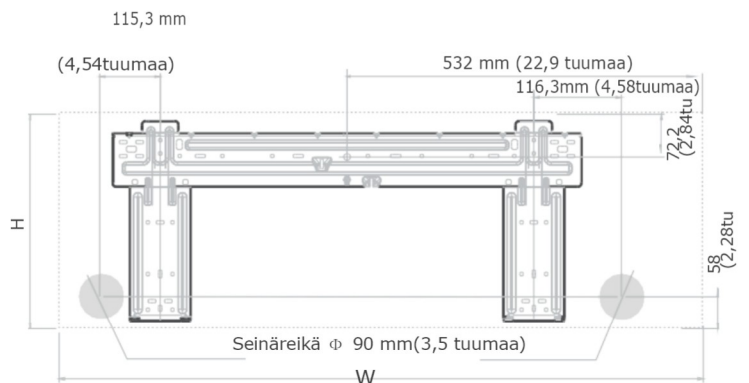
**Sisäyksikön mitat (LxK):**

1030 mm (40,55 tuumaa) x 338 mm (13,3 tuumaa)

⚠️ HUOMIO

Kun poraat seinäreikää, varmista, että vältät johdot, putkistot ja muut herkät komponentit.

Poran seinäreikä

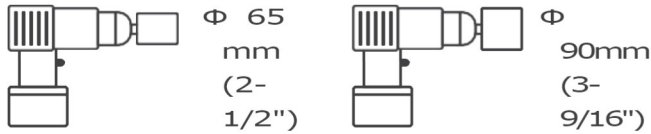

Käyttämällä 65 mm (2-1/2") tai 90 mm (3-9/16") ydinporaa (mallista riippuen)

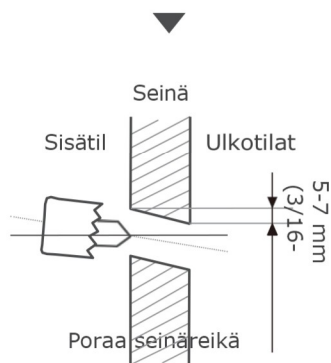

Vaihe 1:

Poraa reikä seinään 65 mm: n (2,5") tai 90 mm: n (3,54") poralla (mallista riippuen). Varmista, että reikä porataan hieman alaspäin niin, että reiän ulkopää on sisäpäästä alempana noin 5 mm - 7 mm (3/16-5/16"). Näin varmistetaan asianmukainen vedenpoisto.

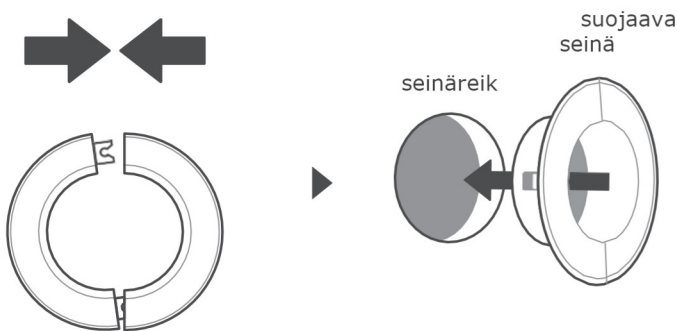

Aseta suojaseinä cu° reikään.

Vaihe 2:

Aseta suojaseinä cu° reikään. Tämä suojaa reiän reunoja ja auttaa sulkemaan reiän, kun asennusprosessi on valmis.

💡 HUOMAA : BETONI- TAI TILISEINÄILLE

Jos seinä on valmistettu tiilestä, betonista tai vastaavasta materiaalista, poraa seinään halkaisijaltaan 5 mm: n (0,2 tuuman) reikiä ja aseta mukana toimitetut holkin ankkurit. Kiinnitä sitten kiinnityslevy seinään kiristämällä ruuvit suoraan kiinnitysankkureihin.

HUOMAA

Kylmäaineputki on laitteen takaosaan kiinnitetyn eristysholkin sisällä. Putkisto on valmisteltava ennen sen johtamista seinässä olevan reiän läpi.

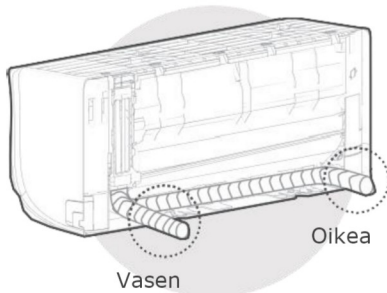
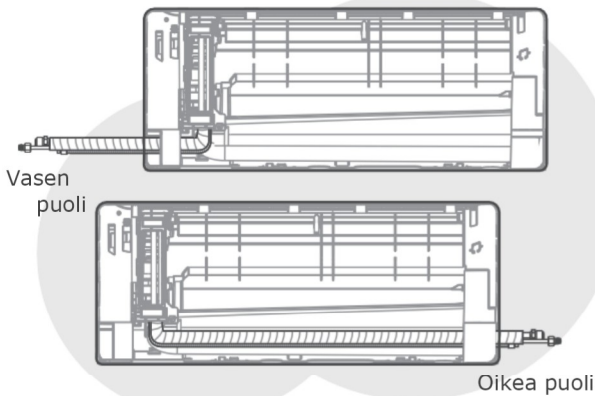
Valmistele kylmäaineputkisto

Neljä valitsee putkistosta poistumisen

Vaihe 1:

Valitse seinäreiän sijainnin perusteella asennuslevyyn nähden puoli, jolta putkisto poistuu yksiköstä. Sinulla on neljä vaihtoehtoa putkiston ulostulosuunnalle. The kuvauksen alla olevasta putkiston kulmasta.

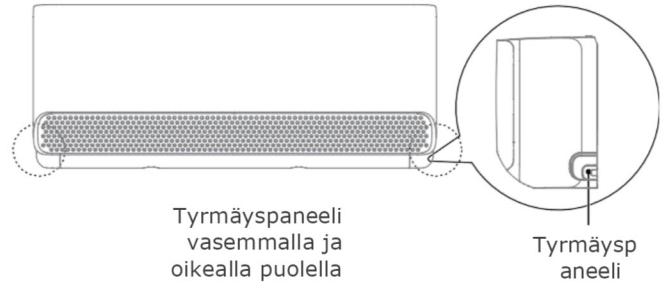
**Vaihe 2:**

Jos seinäaukko on laitteen takana, pidä poistopaneeli paikallaan. Jos seinäreikä on sisäyksikön puolella, poista muovinen poistopaneeli laitteen tältä puolelta. Käytä saksia tai pihdit, jos muovipaneeli on liian kaksikulotteinen käsin poistettavaksi.

Huomaa: Tyrmäyspaneeliin on tehty ura, jotta se voidaan leikata kätevästi. Aukon koko määräytyy putkistojen halkaisijan mukaan.

Vaihe 3:

kytke sisäyksikön kylmäaineputkisto sisätiloihin liitettävään liitosputkistoon

ja ulkoyksiköt. Katso yksityiskohtaiset ohjeet tämän käyttöoppaan **osiosta** Kylmäaineputkiston liitäntä.

HUOMAA: Jos olemassa olevat liitosputket on jo upotettu seinään, jatka suoraan **liitä tyhjennysletku** -vaiheeseen.

⚠ HUOMIO

Ole erittäin varovainen, ettet kolhi tai vahingoita putkia taivuttaessasi niitä pois päin laitteesta. Putkissa olevat lommot vaikuttavat laitteen suorituskykyyn.

Liitä tyhjennysletku

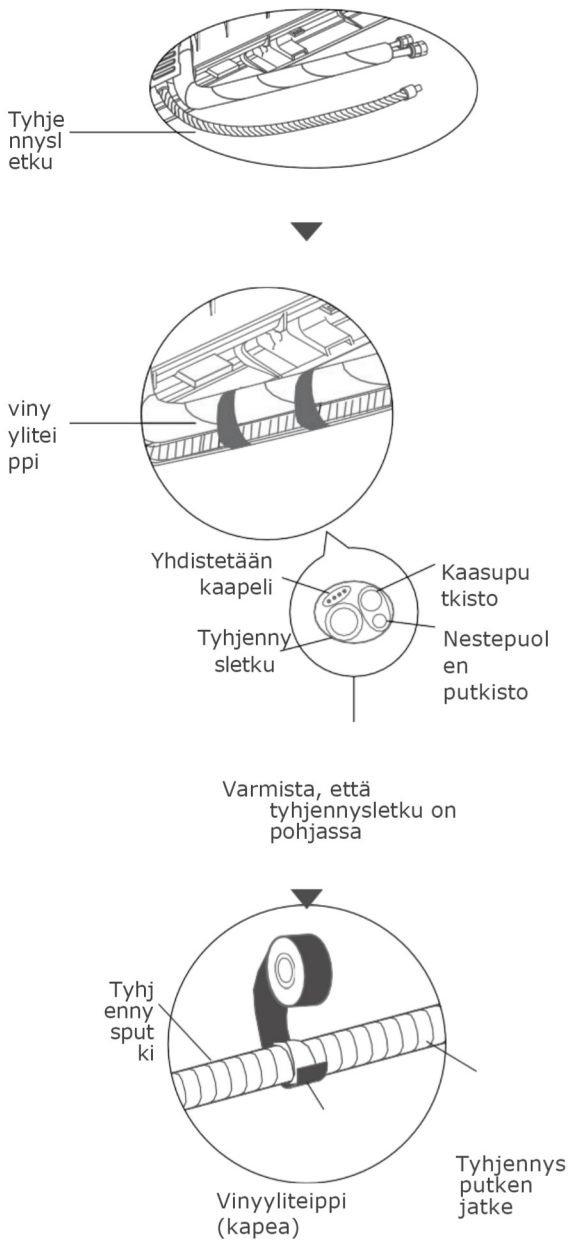

Vaihe 1:

Tyhjennysletku voidaan kiinnittää vasemmalle tai oikealle puolelle. Asianmukaisen viemäroinnin varmistamiseksi kiinnitä tyhjennysletku samalle puolelle kuin kylmäaineputkistoon. Kiinnitä tyhjennysletkun jatke (ostettu erikseen) päähän

tyhjennysletkusta.

- Kääri liitoskohta tiukasti teflonteipillä hyvän tiivisteen varmistamiseksi ja vuotojen estämiseksi.

- Jos tyhjennysletkun osa jää sisätiloihin, kääri se vaahtoputken eristyksellä kondensoitumisen estämiseksi.
- Irrota ilmansuodatin ja kaada pieni määrä vettä tyhjennysastiaan varmistaaksesi, että vesi virtaa yksiköstä tasaisesti.



HUOMAUTUS TYHJENNYSLETKUN SIJOITTAMISESTA

Varmista, että tyhjennysletku on järjestetty seuraavien kuvien mukaisesti.

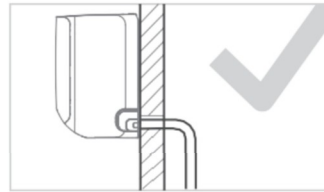

OIKEIN

Varmista, että tyhjennysletkussa ei ole mutkia tai lommoja asianmukaisen tyhjennyksen varmistamiseksi.

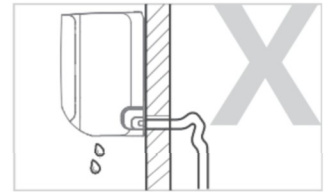

VIRHEELLINEN

Tyhjennysletkun mutkat luovat vesilukkoja.



VIRHEELLINEN

Tyhjennysletkun mutkat luovat vesilukkoja.

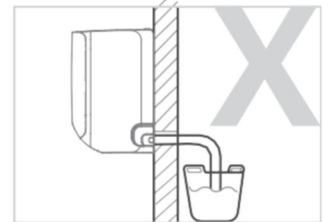

VIRHEELLINEN

Älä aseta tyhjennysletkun päätä veteen tai säiliöihin, jotka keräävät vettä. Tämä estää asianmukaisen tyhjennyksen.

! HUOMIO

TUKI KÄYTTÄMÄTÖN TYHJENNYSREIKÄ

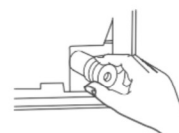

Estääksesi ei-toivotut vuodot sinun on tuettava käyttämätön tyhjennysreikä mukana toimitetulla kumitulppalla.

**VAROITUS**

- Lue nämä ohjeet ennen sähkötöiden suorittamista.
- Katkaise järjestelmän päävirta ennen sähkö- tai johdotustöiden suorittamista.

- Kaikkien johdotusten on oltava paikallisten ja kansallisten sähkösäännösten ja määräysten mukaisia, ja valtuutetun sähköasentajan on asennettava ne.
- Kaikki sähköliitännät on tehtävä sisä- ja ulkoyksiköiden paneeleissa olevan sähkökytkentäkaavion mukaisesti.
- Jos virtalähteessä on vakava turvallisuusongelma, lopeta työ välittömästi. Selitä tilanne asiakkaalle ja keskeytä asennus, kunnes turvallisuusongelma on ratkaistu asianmukaisesti.
- Jos kytket virran kiinteään johdotukseen, kytkin tai katkaisija, joka irrottaa kaikki pylväät ja jonka kosketusväli on vähintään 1/8 tuumaa (3 mm), on sisällytettävä kiinteään johdotukseen. Pätevän teknikon on käytettävä hyväksyttyä katkaisijaa tai kytkintä.
- Yksittäiseen haarapiiriin pistorasiaan saa kytkeä vain laitteen eikä mitään muuta laitetta tai pistorasiaa.
- Varmista, että maadoitat ilmastointilaitteen oikein.
- Jokainen johto on kytkettävä tiukasti. Löysät johdotukset voivat aiheuttaa terminaalien ylikuumentumisen, mikä johtaa tuotteen toimintahäiriöön ja mahdolliseen tulipaloon.
- Älä anna johtojen koskea kylmäaineputkiin, kompressoriin tai laitteen liikkuviin osiin tai nojata niitä vasten.
- Sähköiskun välttämiseksi älä koskaan koske sähkökomponentteihin pian sen jälkeen, kun virtalähde on käännetty 0°. Kääntymisen 0° jälkeen virtaa, odota aina vähintään 10 minuuttia ennen kuin kosketat sähkökomponentteja.
- Virtajännitteen on oltava 90-110% nimellisjännitteestä. Insuient-virtalähde voi aiheuttaa toimintahäiriöitä, sähköiskun tai tulipalon.

Kytke signaali ja virtajohdot

Signaalikaapeli mahdollistaa tiedonsiirron sisä- ja ulkoyksiköiden välillä. Sinun on ensin valittava oikea kaapelikoko ennen sen valmistelua liitää varten.

Kaapelityypit (ei koske Pohjois-Amerikkaa)

- Sisätilojen virtakaapeli(tarvittaessa): H05VV-F tai H05V2V2-F
- Ulkovirtakaapeli: H07RN-F tai H05RN-F
- Signaalikaapeli: H07RN-F

Poikkileikkauksen vähimmäispinta-ala**Virta- ja signaalikaapelit (viitteellinen)**

Laitteen nimellisvirta (A)	Nimellinen poikkipinta-ala (mm ²)
> 3 ja ≤6	0.75
> 6 ja ≤10	1
> 10 ja ≤16	1.5
> 16 ja ≤25	2.5
> 25 ja ≤32	4
> 32 ja ≤40	6

VALITSE OIKEA KAAPELIKOKO

Virtajohdon, signaalikaapelin, sulakkeen ja tarvittavan kytkimen koko määräytyy yksikön maksimivirran mukaan. Enimmäisvirta ilmoitetaan yksikön sivupaneelissa olevassa tyyppikilvessä. Katso tästä tyyppikilvestä valitaksesi oikean kaapelin, sulakkeen tai kytkimen.

**VAROITUS**

Kaikki johdotukset on suoritettava tiukasti sisäyksikön etupaneelin takana olevan kytkentäkaavion mukaisesti.

1. Avaa sisäyksikön etupaneeli.
2. Avaa johdinkotelon kansi laitteen oikealla puolella ruuvitaltalla. Tämä paljastaa riviliitännän.
3. Kierrä kaapelikiinnike irti riviliitännän alapuolelta ja aseta se sivulle.

4. Irrota muovipaneeli vasemmasta alakulmasta (laitteen takaosaa kohti).
5. Syötä signaalijohto tämän aukon läpi laitteen takaosasta etuosaan.
6. Laitteen etuosaa vasten kytke johto sisäyksikön kytkentäkaavion mukaisesti, kytke u-kannatin ja ruuvaa jokainen johto tiukasti kiinni vastaavaan liittimeen.
7. Kun olet tarkistanut, että jokainen liittämä on kunnolla kiinni, kiinnitä signaalikaapeli kaapelipuristimella yksikköön. Kierrä kaapelipuristin tiukasti kiinni.
8. Vaihda kaapelin suojus laitteen etuosaan ja muovipaneeli takaosaan.

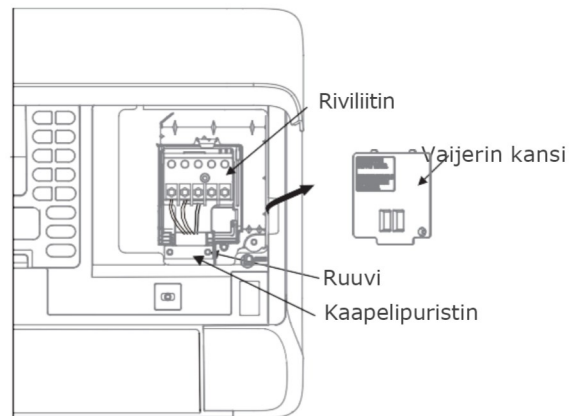

Pohjois-Amerikassa

HUOMAA: Valitse kaapelityyppi paikallisten sähkösäätöjen ja -määräysten mukaisesti. Valitse oikea kaapelikoko laitteen tyyppikilvessä ilmoitetun virtapiirin vähimmäistilavuuden mukaisesti.

1. Irrota laitteen takaosaa vasten oleva muovipaneeli vasemmasta alakulmasta.
2. Kuten kuvassa näkyy, aseta johdot, mukaan lukien maadoitusjohto, putkeen ja kiinnitä ne lukkomutterilla putken kiinnityslevyyn.
3. Yhdistä langan värit sisä- ja ulkoyksikön riviliittimien päätenumeroihin ja lujasti ruuvaa johdot kiinni vastaaviin liittimiin.
4. Kytke maadoitusjohdot vastaaviin liittimiin.
5. Vedä johdot ja tarkista, että johdot on kiinnitetty kunnolla riviliittimeen.

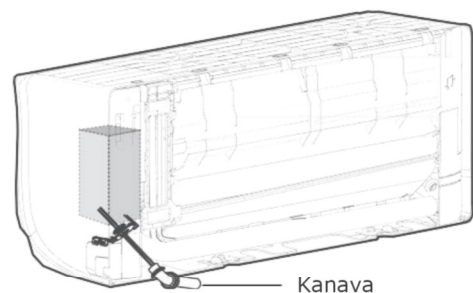

⚠ ÄLÄ SEKOITA JÄNNITTEISIÄ JA NOLLAJOHTOJA

Tämä on vaarallista ja voi aiheuttaa ilmastointilaitteen toimintahäiriön.

HUOMAA

Ennen putkiston ja tyhjennysletkun ja signaalikaapelin ohjaamista seinäreiän läpi, sinun on niputettava ne yhteen tilan säästämiseksi, suojaamiseksi ja eristämiseksi.

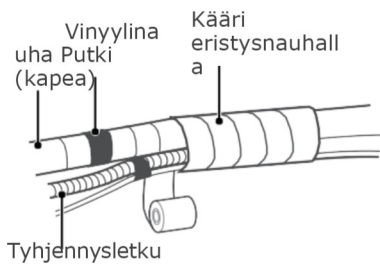
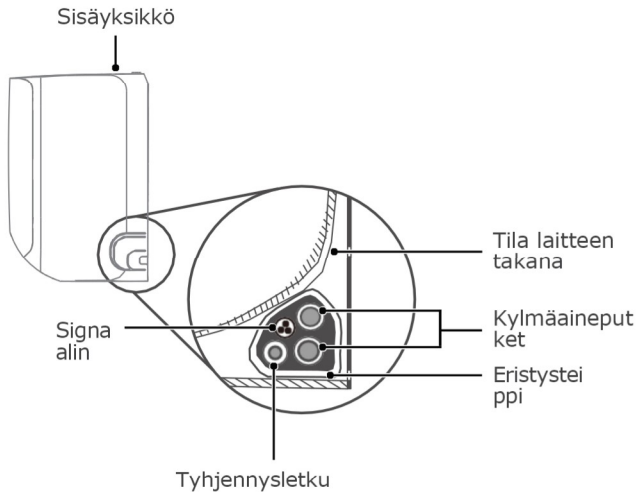
**Vaihe 1:**

Niputa tyhjennysletku, kylmäaineputket ja signaalikaapeli kuvan osoittamalla tavalla (Ei koske joitakin paikkoja Pohjois-Amerikassa).

Vaihe 2:

Kiinnitä tyhjennysletku liimavinyyliteipillä kylmäaineputkien alapuolelle.

Vaihe 3:

Kääri kylmäaineputket, signaalilanka ja tyhjennysletku tiiviisti yhteen eristysteipillä. Tarkista vielä kerran, että kaikki tuotteet ovat nipussa.

Älä kietoudu signaalikaapelia yhteen muiden johtojen kanssa

Kun niputat näitä esineitä yhteen, älä kietoudu signaalikaapelia yhteen tai ylitä sitä minkään muun johdotuksen kanssa.

TYHJENNYSLETKUN ON OLTAVA POHJASSA

Varmista, että tyhjennysletku on nipun pohjalla. Tyhjennysletkun asettaminen nipun yläosaan voi aiheuttaa tyhjennysastian ylivuodon, joka voi johtaa tulipaloon tai vesivahinkoon.

ÄLÄ KÄÄRI PUTKISTON PÄITÄ

Kun käärät nippua, pidä putken päät käärimättöminä. Sinun on käytettävä niitä vuotojen testaamiseksi asennusprosessin lopussa (katso tämän oppaan osio Sähkötarkastukset ja vuototarkistukset).

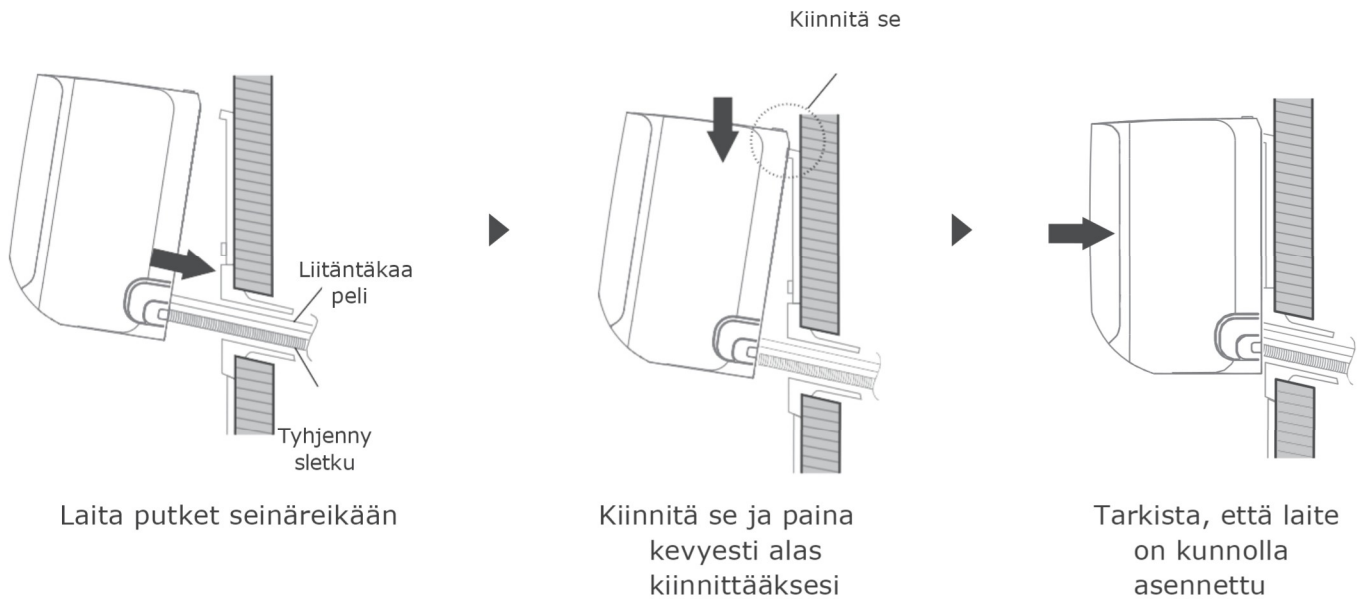

Jos olet asentanut ulkoyksikköön uusia liitäntäputkia, toimi seuraavasti:

- Jos olet jo vienyt kylmäaineputken seinässä olevan reiän läpi, siirry vaiheeseen 4.
- Muussa tapauksessa tarkista, että kylmäaineputkien päät on tiivistetty, jotta estetään lian tai vieraiden aineiden pääsy putkiin.
- Ohjaa hitaasti kääritty paketti kylmäaineputkia, tyhjennysletkua ja signaalijohtoa seinässä olevan reiän läpi.
- Kiinnitä sisäyksikön yläosa asennuslevyn yläkoukkuun.
- Tarkista, että laite on kiinnitetty tiukasti asennuslevyyn kohdistamalla pientä painetta laitteen vasemmalle ja oikealle puolelle. Laite ei saa heilua tai siirtyä.
- Paina laitteen alaosaa alas tasaisella paineella. Jatka painamista, kunnes laite napsahtaa kiinnityslevyn pohjalla oleviin koukkuihin.
- Tarkista jälleen, että yksikkö on tukevasti asennettu kohdistamalla pientä painetta yksikön vasemmalle ja oikealle puolelle.

Jos kylmäaineputkisto on jo upotettu seinään, toimi seuraavasti:

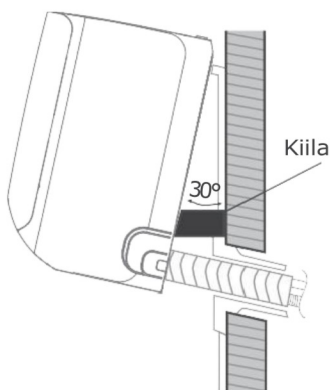

- Kiinnitä sisäyksikön yläosa asennuslevyn yläkoukkuun.
- Käytä kannatinta tai kiilaa yksikön tukemiseen, jolloin sinulla on tarpeeksi tilaa kytkeä kylmäaineputki, signaalikaapeli ja tyhjennysletku.
- Liitä tyhjennysletku ja kylmäaineputkisto (katso ohjeet tämän käyttöohjeen **kohdasta** Kylmäaineputkiston liitäntä).
- Pidä putken liitäntäpiste alttiina vuototestin suorittamiseksi (katso tämän käyttöohjeen kohta **Sähkötarkastukset ja** vuototarkastukset).
- Vuototestin jälkeen kääri liitoskohta eristysteipillä.
- Irrota kiinnike tai kiila, joka tukee laitetta.
- Paina laitteen alaosaa alas tasaisella paineella. Jatka painamista, kunnes laite napsahtaa kiinnityslevyn pohjalla oleviin koukkuihin.

HUOMAA: YKSIKKÖ ON SÄÄDETTÄVISSÄ

Muista, että kiinnityslevyn koukut ovat pienempiä kuin yksikön takana olevat reiät. Jos huomaat, että sinulla ei ole riittävästi tilaa liittää upotettuja putkia sisäyksikköön, yksikköä voidaan säätää vasemmalle tai oikealle noin 30-50 mm (1,18-1,96 tuumaa) mallista riippuen.

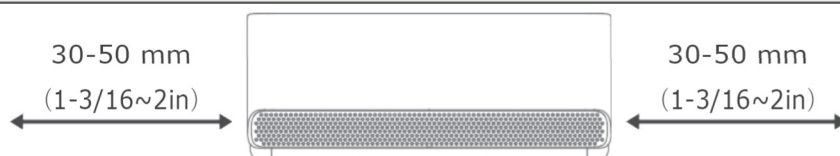

Siirrä vasemmalle tai oikealle

⚠ HUOMIO

Jos yksiköt käyttävät seuraavia putkiliittimiä, suorita putkityöt tiukasti seuraavien ohjeiden mukaisesti.

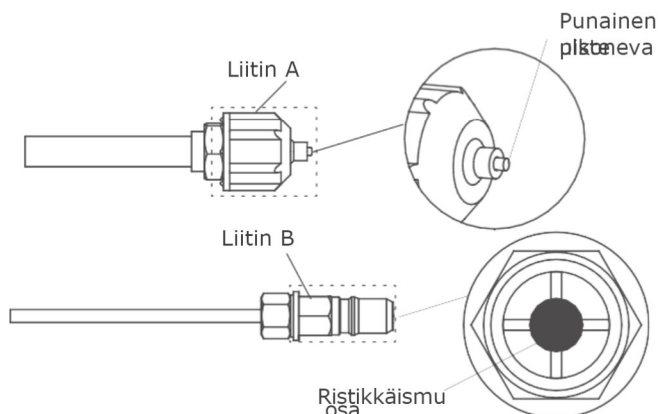

- Ennen kylmäaineputkistoliitännän suorittamista, käytä aina työkaluseiniä ja suojalaseja ja muista, että liittimet A ja B eivät saa kohdata ihmisiä suoraan.
- Jatka liittimen B ristiosan painamista työkalulla noin 5~10 sekunnin ajan, kunnes liittimen A punainen ulkoneva kohta vetäytyy kokonaan.
- Irrota liittimet A ja B ja suorita sitten kylmäaineputkiliitäntä sisäyksikön ja ulkoyksikön välillä.

Ulkoyksikön asennus

1

Valitse asennuspaikka

HUOMAA : ENNEN ASENNUSTA

Ennen ulkoyksikön asentamista sinun on valittava sopiva paikka. Seuraavat ovat standardeja, jotka auttavat sinua valitsemaan laitteelle sopivan sijainnin.

Oikeat asennuspaikat täyttävät seuraavat standardit:

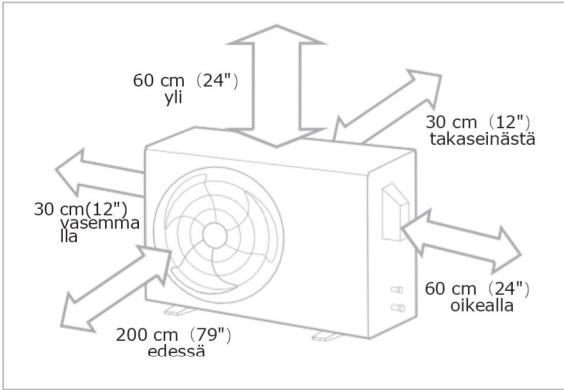

✓ Hyvä ilmankierto ja ilmanvaihtoa.



✓ Kiinteä ja vakaa - sijainti voi tukea laitetta eikä tärisi.



✓ Laitteen aiheuttama melu ei häiritse muita ihmisiä.



✓ Asennus suojattu pitkiltä ajanjaksoilta suorasta auringonvalosta ja sateelta.



✓ Jos lumisadetta on odotettavissa ryhdy asianmukaisiin toimenpiteisiin estääkseni jään kertymisen ja koneen vaurioitumisen.

✓ Täyttää kaikki tilavaatimukset, jotka on esitetty.

HUOM! Asenna laite noudattamalla paikallisia sääntöjä ja määräyksiä. Laitteen eri alueilla.

HUOMIO:

ERITYISHUOMIOITA SÄÄN ÄÄRI-ILMIÖISTÄ

Jos laite altistuu kovalle tuulelle:

Asenna laite siten, että ilmanpoistopuhallin on 90° kulmassa tuulen suuntaan nähden. Rakenna tarvittaessa este laitteen eteen suojaamaan sitä erittäin voimakkailta tuuilta. Katso alla olevat kuvat.

Jos laite altistuu usein rankkasateelle tai lumelle:

Rakenna suoja laitteen yläpuolelle suojaamaan sitä sateelta tai lumelta. Ole varovainen, ettet estä ilman virtausta laitteen ympärillä.

Jos laite altistuu usein suolaiselle ilmalle (merenrannalla):

Käytä ulkoyksikköä, joka on erityisesti suunniteltu kestäämään korroosiota.

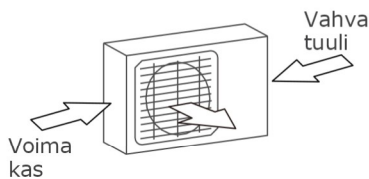

90° kulma tuulen suuntaan

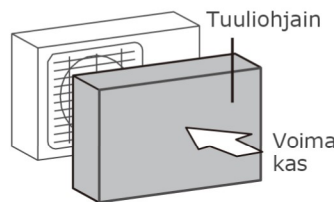

Rakenna tuuliyksikkö

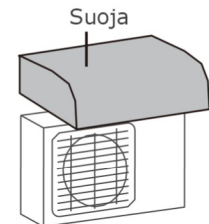

Rakenna suoja suojaamaan

ÄLÄ asenna laitetta seuraaviin paikkoihin:

- ⊘ Lähellä estettä, joka tukkii ilmanotto- ja poistoaukot.
- ⊘ Lähellä yleistä katua, ruuhkaisia alueita tai paikkoja, joissa yksikön melu häiritsee muita.
- ⊘ Lähellä eläimiä tai kasveja, joita kuumailmapurkaukset vahingoittavat.
- ⊘ Minkä tahansa palavan kaasun lähteen läheisyydessä.
- ⊘ Paikassa, joka on alttiina suurelle määrälle pölyä
- ⊘ Paikassa, joka on alttiina liialliselle määrälle suolaista ilmaa.

HUOMAA : ENNEN ASENNUSTA

Ennen ulkoyksikön pulttaamista paikalleen, sinun on asennettava tyhjennysliitos yksikön alaosaan. Yksiköissä, joissa on sisäänrakennettu pohjapannu, jossa on useita reikiä tyhjennystä varten, tyhjennysliitosta ei tarvitse asentaa.

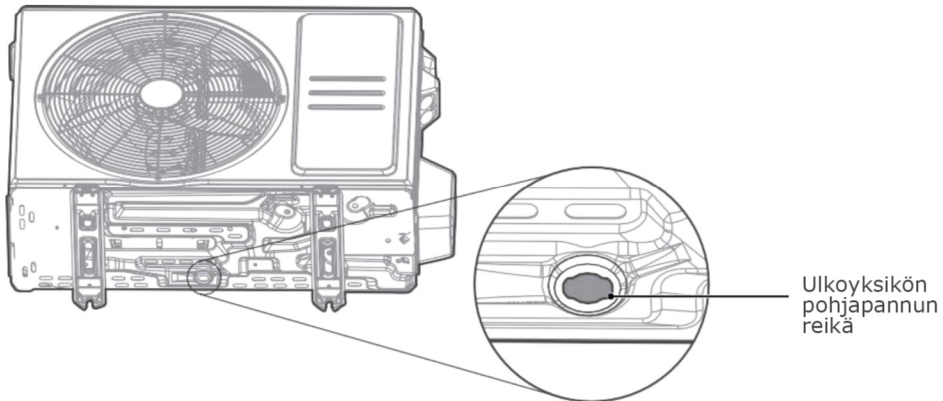
**Vaihe 1:**

Selvitä ulkoyksikön pohjapannun reikä.

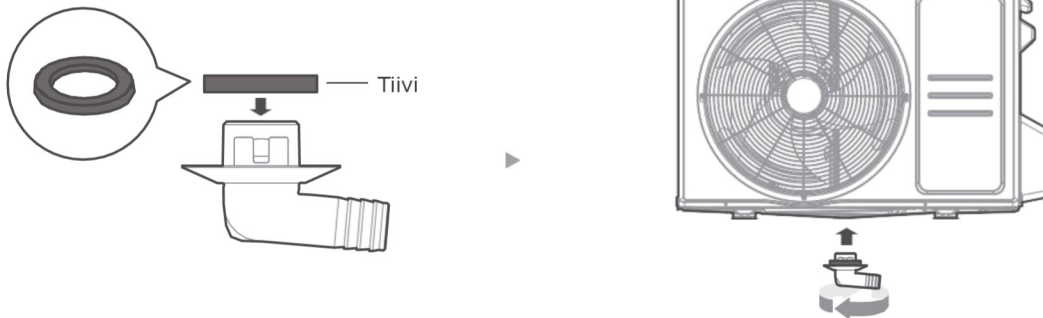
**Vaihe 2:**

- Asenna kumitiiviste tyhjennysnivelen päähän, joka liitetään ulkoyksikköön.
- Aseta tyhjennysliitos yksikön pohjapannun reikään. Tyhjennysniveli napsahtaa paikoilleen.
- Liitä tyhjennysletkun jatke (ei sisälly toimitukseen) tyhjennysliitokseen veden ohjaamiseksi laitteesta lämmitystilan aikana.

HUOMAA : KYLMÄSSÄ ILMASTOSSA

Alueilla, joilla on kylmä ilmasto, varmista, että tyhjennysletku on mahdollisimman pystysuora nopean vedenpoiston varmistamiseksi. Jos vesi valuu liian hitaasti, se voi jäättyä letkuun ja täyttää laitteen.

VAROITUS**BETONIIN PORATTAESSA SUOSITELLAAN AINA SILMÄSUOJAUSTA.**

- Ulkoyksikkö voidaan ankkuroida maahan tai seinäkiinnikkeeseen, jossa on pultti(M10). Valmistele yksikön asennusalusta alla olevien mittojen mukaisesti.
- Seuraavassa on luettelo eri ulkoyksikön kokoista ja niiden asennusjalkojen välisestä etäisyydestä.

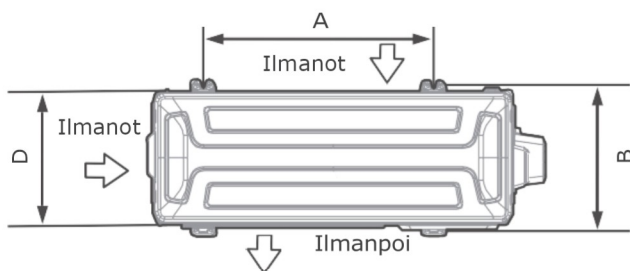

Näkymä ylhäältä

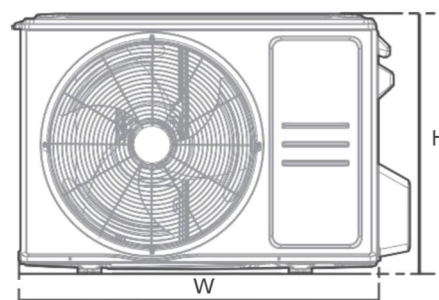

Näkymä edestä

Ulkoyksikön mitat (mm) L x K x S	Asennusmitat	
	Etäisyys A (mm)	Etäisyys B (mm)
668x458x243 (26,3"x 18,0"x 9,57")	430 (16.9")	231 (9.1")
680x542x248 (26,8"x 21,3"x 9,8")	452 (17.8")	230 (9.1")
720x495x270 (28,3"x 19,5"x 10,6")	452 (17.8")	255 (10.0")
765x555x303 (30,1"x 21,8"x 11,9")	452 (17.8")	286(11.3")
805x554x330 (31,7"x 21,8"x 12,9")	511 (20.1")	317 (12.5")
890x673x342 (35,0"x 26,5"x 13,5")	663 (26.1")	354 (13.9")
946x810x420 (37,2"x 31,9"x 16,5")	673 (26.5")	403 (15.9")
946x810x410 (37,2"x 31,9"x 16,1")	673 (26.5")	403 (15.9")

Jos asennat laitteen maahan tai betoniikiinnitykseen**alustalla, toimi seuraavasti:**

- Merkitse neljän paisuntapultin sijainnit mittataulukon perusteella.
- Esiporaa paisuntapulttien reiät.
- Aseta mutteri jokaisen paisuntapultin päähän.
- Vasaran laajennuspultit esiporattuihin reikiin.
- Irrota paisuntapulttien mutterit ja aseta ulkoyksikkö pultteihin.
- Laita aluslevy jokaiseen paisuntapulttiin ja vaihda mutterit.
- Kiristä jokaista mutteria jakoavaimella, kunnes se on tiukasti kiinni.

Jos asennat laitteen**seinäkiinnikkeeseen, toimi seuraavasti:**

- Merkitse kannattimen reikien sijainti mittataulukon perusteella.
- Esiporaa paisuntapulttien reiät.
- Aseta aluslevy ja mutteri jokaisen paisuntapultin päähän.
- Kierrä paisuntapultit kiinnityskorvakkeiden reikien läpi, aseta kiinnityskorvakkeet paikoilleen ja vasaran paisuntapultit seinään.
- Tarkista, että asennuskiinnikkeet ovat vaakatasossa.
- Nosta yksikkö varovasti ja aseta sen kiinnitysjalat kannattimiin.
- Pulttaa laite tiukasti kannattimiin.
- Jos sallittu, asenna laite kumitiivisteillä tärinän ja melun vähentämiseksi.

HUOMIO

Varmista, että seinä on valmistettu kiinteästä tiilestä, betonista tai vastaavasta vahvasta materiaalista. Seinän on kestävä vähintään neljä kertaa yksikön paino.

⚠ VAROITUS - Ennen käyttöä

- Kaikki johdotustyöt on suoritettava tiukasti ulkoyksikön johtosuojan sisällä sijaitsevan kytkentäkaavion mukaisesti.
- Ennen kuin suoritat mitään sähkö- tai johdotustöitä, käännä järjestelmän päävirta.

Valmistele kaapeli liitäntää varten

Valitse oikea kaapeli sivulla 15 olevan "Kaapelityypit" mukaisesti.

- Irrota kumivaippa kaapelin molemmista päistä langanpoistoaineilla paljastaaksesi noin 40 mm: n (1,57 tuuman) johdot sisäpuolelta.
- Irrota eristys johtojen päistä.
- Purista U-korvakkeet johtojen päihin langanpuristimella.

Valitse oikea kaapelikoko

Tarvittavan virtajohdon, signaalikaapelin, sulakkeen ja kytkimen koko määräytyy yksikön maksimivirran mukaan. Enimmäisvirta ilmoitetaan yksikön sivupaneelissa olevassa tyyppikilvessä.

Kiinnitä huomiota jännitteeseen johtoon

Kun puristat johtoja, varmista, että erotit Live ("L") -johdon selvästi muista johdoista.

Ulkoyksikön riviliitin on suojattu laitteen sivulla olevalla sähköjohtojen suojuksella. Kattava johdotuskaavio on kiinnitetty johdotuskannen sisäpuolelle.

- Irrota sähköjohtojen kansi ja irrota se.
- Kierrä kaapelikiinnike irti riviliittimen alapuolelta ja aseta se sivulle.
- Kytke johto kytkentäkaavion mukaisesti ja ruuvaa jokaisen johdon u-lug tiukasti vastaavaan liittimeen.
- Kun olet tarkistanut, että kaikki liitännät ovat turvallisia, kierrä johdot ympäri estääksesi sadeveden virtaamisen liittimeen.
- Kiinnitä kaapeli kaapelipidikkeellä yksikköön. Kierrä kaapelipuristin tiukasti kiinni.
- Eristä käyttämättömät johdot PVC-sähköteipillä. Järjestä ne siten, että ne eivät kosketa sähkö- tai metalliosia.
- Aseta kaapelin kansi yksikön sivulle ja ruuvaa se paikalleen.

HUOMAA: Ostamasi laite voi olla hieman erilainen. Kuvat ovat selventäviä. Varsinainen muoto on vallitseva.

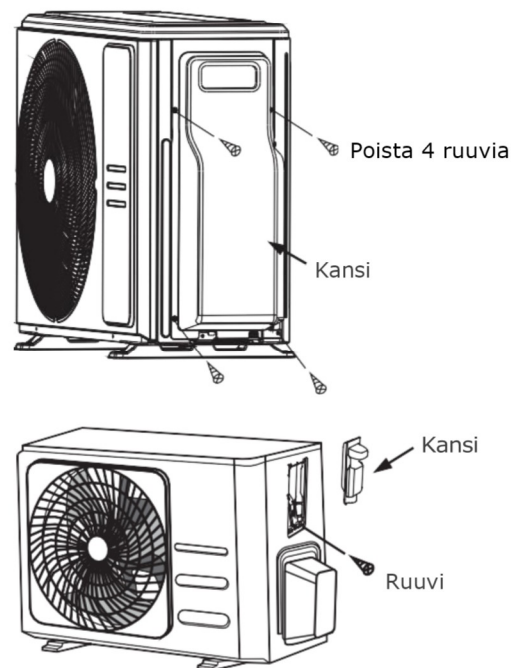

HUOMAA: Jos kaapelipuristin näyttää seuraavalta, valitse sopiva läpivientireikä johdon halkaisijan mukaan.

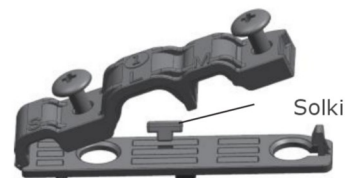

Kolmen kokoinen reikä: pieni, suuri, keskikokoinen

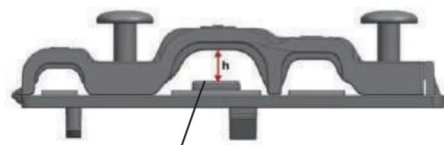

Kun tankoa ei ole kiinnitetty tarpeeksi, käytä solkea sen tukemiseen, jotta se voidaan kiristää tiukasti.

Pohjois-Amerikassa

Ulkoyksikön riviliitin on suojattu laitteen sivulla olevalla sähköjohtojen suojuksella. Kattava johdotuskaavio on kiinnitetty johdotuskannen sisäpuolelle.

- Irrota kaapelin suojus laitteesta löysäämällä 3 ruuvia.
- Irrota johtopaneelin korkit.
- Kiinnitä johdinputket (eivät sisälly toimitukseen) lämpötilan mukaan johdinpaneeliin.
- Kytke sekä virtalähde että matalajännitelinjat riviliittimessä oleviin vastaaviin liittimiin.
- Maadoita laite paikallisten sääntöjen mukaisesti.
- Muista mitoittaa jokainen johto siten, että se on useita tuumia pidempi kuin johdotukseen tarvittava pituus.
- Kiinnitä putket lukkomuttereilla.

HUOMAA: Valitse oikea kaapelikoko laitteen tyyppikilvessä ilmoitetun virtapiirin vähimmäistilavuuden mukaisesti.

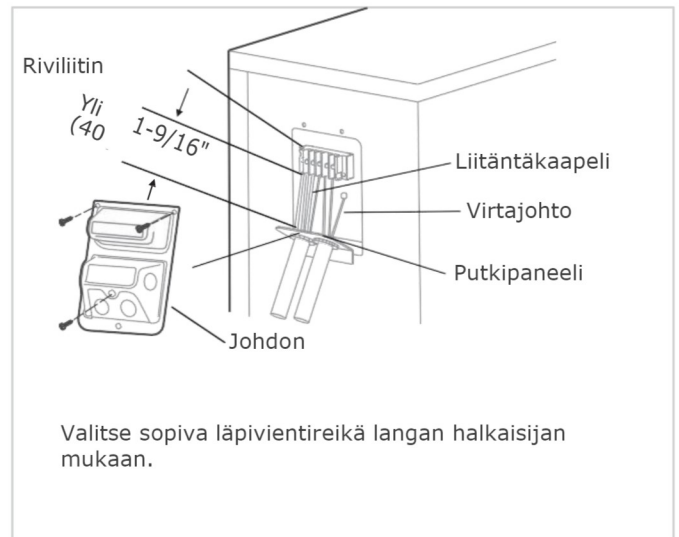

Miten johdot kytetään oikein.

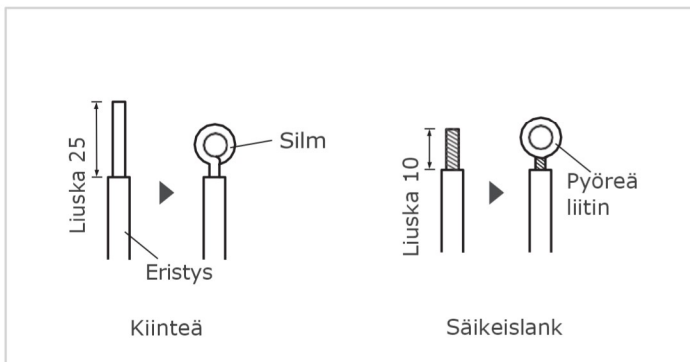

Vaihe 1:

Johdon päättäminen:

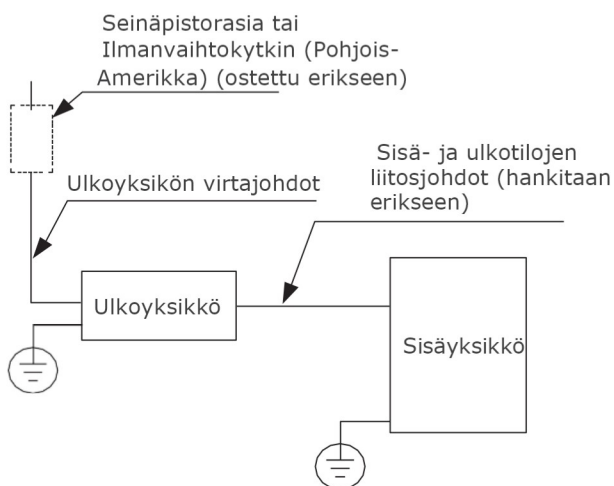

(A)

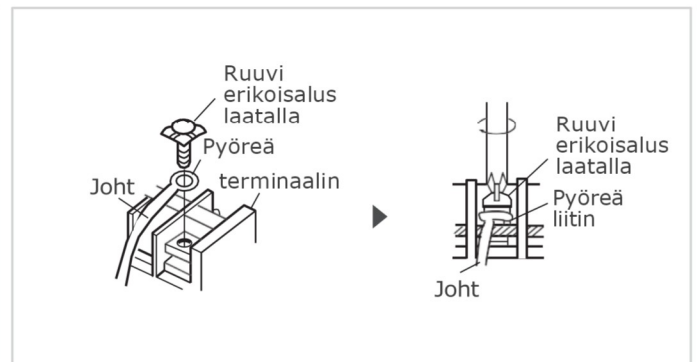

Vaihe 2:

Linjan kytkeminen vastaaviin liittimiin riviliittimessä.

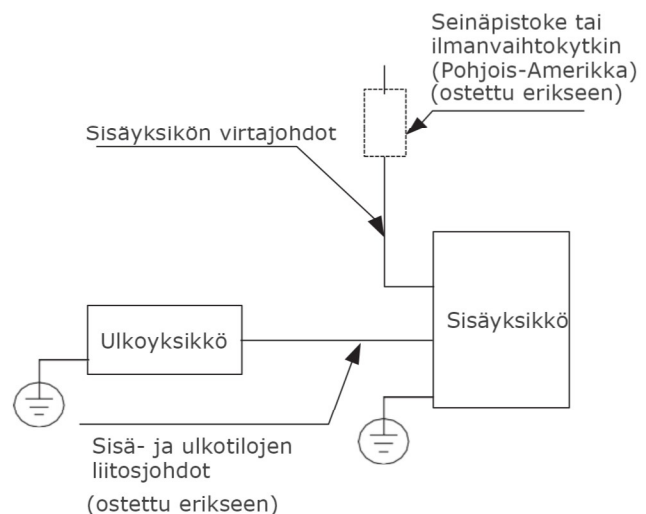

(B)

Kylmäaineputkiliitäntä

1

Putkiliitännän varotoimenpiteet

VAROITUS

KUN KYTKET KYLMÄAINEPUTKIA, **ÄLÄ** PÄÄSTÄ LAITTEeseen MUITA AINEITA TAI KAASUJA KUIN MÄÄRITETTYÄ KYLMÄAINETTA. MUIDEN KAASUJEN TAI AINEIDEN LÄSNÄOLO ALENTAA LAITTEEN KAPASITEETTIA JA VOI AIHEUTTAA EPÄTAVALLISEN KORKEAN PAINEEEN JÄÄHDYTYSKIERROSSA. TÄMÄ VOI AIHEUTTAA RÄJÄHDYKSEN JA VAMMOJA.

Huomautus putken pituudesta

Kylmäaineputkiston pituus vaikuttaa yksikön suorituskykyyn ja energiatehokkuuteen. Nimellistehokkuus testataan yksiköissä, joiden putken pituus on 5 metriä (16,5 jalkaa). Tärinän ja liiallisen melun minimoimiseksi tarvitaan vähintään 3 metrin putkikäynti.

Kylmäaineputkiston enimmäispituus ja pudotuskorkeus yksikkömallia kohti

Malli	Kapasiteetti (BTU/h)	Max. Pituus (m)	Max. Pudotuskorkeus (m)
R410A,R32 Invertterin jaettu ilmastointilaite	< 15,000	25 (82ft)	10 (33 jalkaa)
	15 000 ja < 24 000	30 (98,5 jalkaa)	20 (66 jalkaa)
	24 000 ja < 36 000	50 (164 ft)	25 (82ft)
	36 000 ja < 60 000	65 (213 ft)	30 (98,5 jalkaa)
R22 Kiinteä nopeus Split-ilmastointilaite	< 18,000	10 (33 jalkaa)	5 (16ft)
	18 000 ja < 21 000	15 (49 jalkaa)	8(26 jalkaa)
	21 000 ja < 35 000	20 (66 jalkaa)	10(33 jalkaa)
	35 000 ja < 41 000	25 (82ft)	10 (33 jalkaa)
R410A, R32 Kiinteä nopeus Split- ilmastointilaite	< 18,000	20 (66 jalkaa)	8(26 jalkaa)
	18 000 ja < 36 000	25 (82ft)	10(33 jalkaa)
	36 000 ja < 60 000	30 (98,5 jalkaa)	15 (49 jalkaa)

Liitäntäohjeet - Kylmäaineputkistot

Vaihe 1: Leikkaa putket

Kun valmistelet kylmäaineputkia, ole erityisen varovainen leikataksesi ja leventääksesi ne oikein. Tämä varmistaa tehokkaan toiminnan ja minimoi tulevan huollon tarpeen.

- Mittaa sisä- ja ulkoyksiköiden välinen etäisyys.
- Leikkaa putki putkileikkurilla hieman mitattua etäisyyttä pidemmäksi.
- Varmista, että putki leikataan täydellisessä 90° kulmassa.

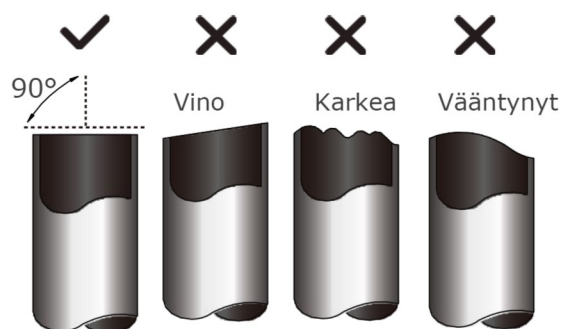

ÄLÄ MUOKKAA PUTKEA LEIKKAAMISEN AIKANA

Ole erityisen varovainen, ettet vahingoita, kolhi tai väännä putkea leikkaamisen aikana. Tämä vähentää merkittävästi laitteen lämmitystehokkuutta.

! HUOMIO

TARKISTA, ETTÄ PUTKI ON PUHJENNUT TASAISESTI JA ETTÄ SIINÄ EI OLE HALKEAMIA. VARMISTA, ETTÄ PUTKI ON SULJETTU.

Vaihe 2: Poista porat

Kylmäaineputkiliitännän ilmatiivis tiiviste voi purkautua. Ne on poistettava kokonaan.

- Pidä putkea alaspäin kulmassa estääksesi poran putoamisen putkeen.
- Poista kaikki purseet putken leikatusta osasta käyttämällä riimeriä tai purseenpoistotyökalua.

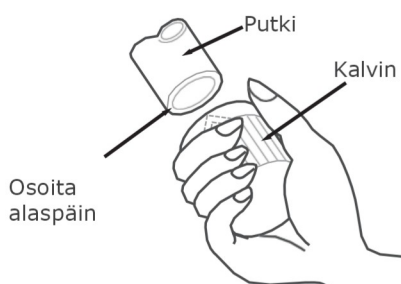

Vaihe 3: Valoputken päät

Asianmukainen soihdutus on välttämätöntä ilmatiiviin tiivisteiden saavuttamiseksi.

- Kun olet poistanut purseet leikatusta putkesta, sulje päät PVC-teipillä, jotta vieraat materiaalit eivät pääse putkeen.
- Suojaa putki eristysmateriaalilla.
- Aseta laippamutterit putken molempiin päihin. Varmista, että ne ovat oikeaan suuntaan, koska et voi laittaa niitä päälle tai muuttaa niiden suuntaa soihdutuksen jälkeen.

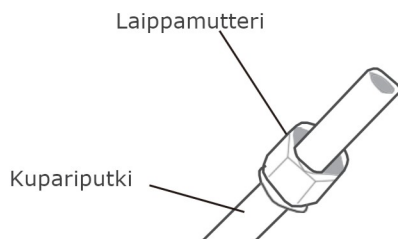

- Poista PVC-teippi putken päistä, kun olet valmis suorittamaan soihdutusprosessin.
- Puristuslaippa putken päässä. Putken pään on ulotuttava valorakenteen reunan ulkopuolelle alla olevassa taulukossa esitettyjen mittojen mukaisesti.

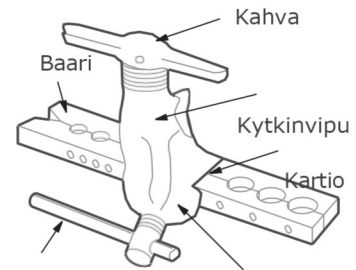

Puristimen kahva Punainen nuolimerkki

PUTKISTON JATKE SOIHDUTUSMUODON ULKOPUOLELLA

Putken ulkohalkaisija (mm)	A (mm)	
	Min.	Max.
Ø 6,35 (Ø 1/4")	0.7 (0.0275")	1.3 (0.05")
Ø 9,52 (Ø 3/8")	1.0 (0.04")	1.6 (0.063")
Ø12,7 (Ø 1/2")	1.0 (0.04")	1.8 (0.07")
Ø 16 (Ø 5/8")	2.0 (0.078")	2.2 (0.086")
Ø 19 (Ø 3/4")	2.0 (0.078")	2.4 (0.094")

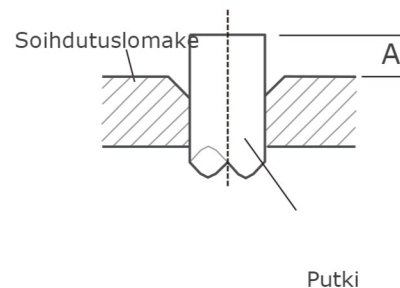

- Aseta soihdutustyökalu lomakkeelle.
- Käännä soihdutustyökalun kahvaa myötäpäivään, kunnes putki on täysin soihdutettu.
- Irrota soihdutustyökalu ja soihdutusmuoto, tarkista sitten putken pää halkeamien ja jopa soihdutuksen varalta.

2 Katso Vääntömomenttivaatimus putkien liittämiseksi

! HUOMIO

KUN KYTKET KYLMÄAINEPUTKIA, VARO KÄYTTÄMÄSTÄ LIALLISTA VÄÄNTÖMOMENTTIA TAI MUOTOILEMASTA PUTKISTOA MILLÄÄN TAVALLA. KYTKE ENSIN MATALAPAINEPUTKI JA SITTEN KORKEAPAINEPUTKI.

PIENIN TAIVUTUSSÄDE

Kun taivutetaan liitoskylmäaineputkistoa, pienin taivutussäde on 10 cm.

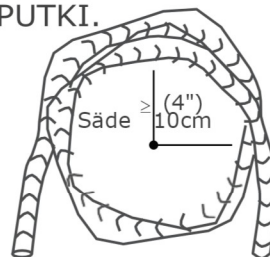

Ohjeet putkistojen liittämiseksi sisäyksikköön

Vaihe 1:

- Kohdista kahden liitettävän putken keskikohta.

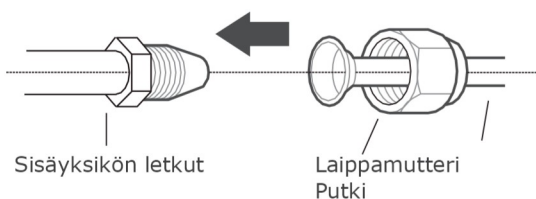

Vaihe 2:

- Kiristä laippamutteri mahdollisimman tiukalle käsin.
- Tartu jakoavaimella yksikön letkun mutteriin.
- Kun pidät tiukasti kiinni yksikön letkun mutterista, kiristä laippamutteri momenttiavaimella alla olevan momenttivaatimusten taulukon vääntömomenttiarvojen mukaisesti. Löysää levenevää mutteria hieman ja kiristä sitten uudelleen.

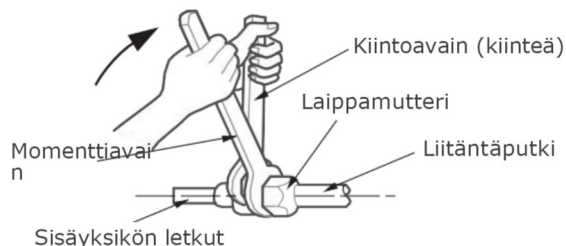

VÄÄNTÖMOMENTTIVAATIMUKSET

Putken ulkohalkaisija (mm)	Kiristysmomentti(N•m)	Leimahduksen mitta(B)(mm)	Leimahduksen muoto
Ø 6,35 (Ø 1/4")	18~20(180 ~ 200kgf.cm)	8.4~8.7 (0.33~0.34")	
Ø 9,52 (Ø 3/8")	32~39(320 ~ 390kgf.cm)	13.2~13.5 (0.52~0.53")	
Ø 12,7 (Ø 1/2")	49~59(490 ~ 590kgf.cm)	16.2~16.5 (0.64~0.65")	
Ø 16 (Ø 5/8")	57~71(570 ~ 710kgf.cm)	19.2~19.7 (0.76~0.78")	
Ø 19 (Ø 3/4")	67~101(670 ~ 101 kpm)	23.2~23.7 (0.91~0.93")	

⊘ ÄLÄ KÄYTÄ LIALLISTA VÄÄNTÖMOMENTTIA

Liallinen voima voi rikkoa mutterin tai vahingoittaa kylmäaineputkistoa. Et saa ylittää edellä olevassa taulukossa esitettyjä vääntömomenttimäärityksiä.

3 Putkistojen liittäminen ulkoyksikköön

HUOMAA

Tätä osaa on vielä käytettävä edellisellä sivulla olevan vääntömomenttivaatimuskaavion mukaisesti.

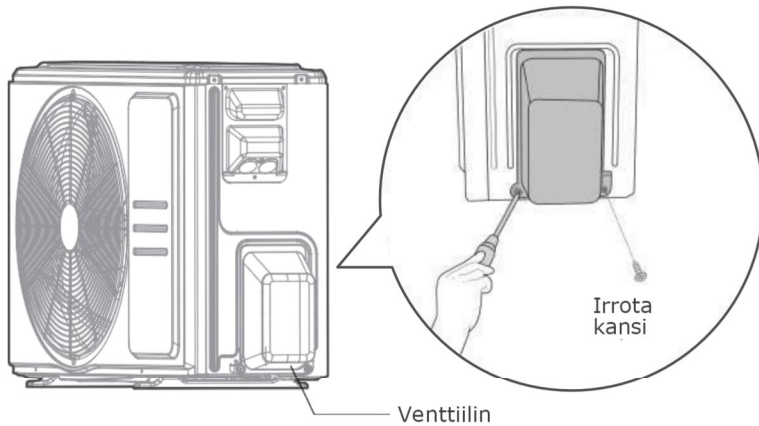

Vaihe 1:

- Irrota kansi ulkoyksikön sivulla olevasta pakatusta venttiilistä.

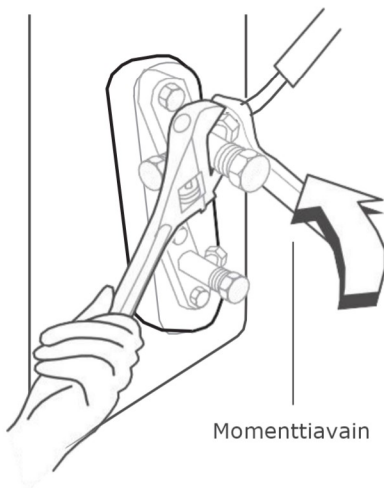

Vaihe 2:

- Irrota suojakorkit venttiilien päistä.
- Kohdista levenevä putken pää kuhunkin venttiiliin ja kiristä levenevä mutteri mahdollisimman tiukasti käsin.
- Tartu venttiilin runkoon jakoavaimella. **Älä** tartu mutteriin, joka tiivistää huoltoventtiilin.

KÄYTÄ AVAINTA TARTTUAKSESI VENTTIILIN PÄÄRUNKOON

Laippamutterin kiristämisen aiheuttama vääntömomentti voi napsahtaa venttiilin muihin osiin.

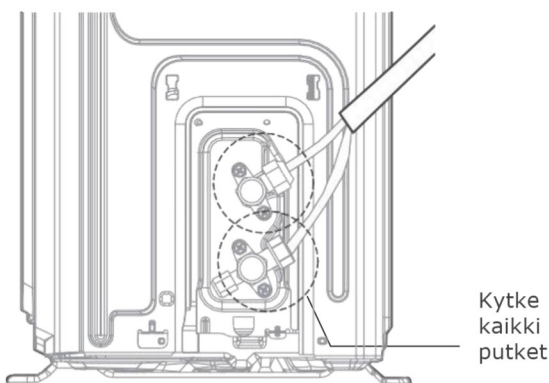

Vaihe 3:

- Kun pidät tiukasti kiinni venttiilin rungosta, kiristä laippamutteri momenttiavaimella oikeiden vääntömomenttiarvojen mukaisesti.
- Löysää levenevää mutteria hieman ja kiristä sitten uudelleen.
- Toista vaiheet 1-3 jäljellä olevalle putkelle.

Ilmanpoisto

HUOMAA : VALMISTELUT JA VAROTOIMET

Kylmäainepiirissä oleva ilma ja vieraat aineet voivat aiheuttaa epänormaalia paineen nousua, joka voi vahingoittaa ilmastointilaitetta, pienentää sen lämpötilaa ja aiheuttaa vammoja. Käytä tyhjiöpumppua ja jakotukkimittaria kylmäainepiirin tyhjentämiseen ja poista kaikki tiivistymätön kaasu ja kosteus järjestelmästä. Evakuointi on suoritettava ensimmäisen asennuksen yhteydessä tai jos yksikkö siirretään.

! ENNEN EVAKUOINNIN SUORITTAMISTA

- ☑ Varmista, että sisä- ja ulkoyksiköiden väliset liitosputket on kytketty oikein.
- ☑ Tarkista, että kaikki johdot on kytketty oikein.

Evakuointiohjeet

Sisäyksikkö

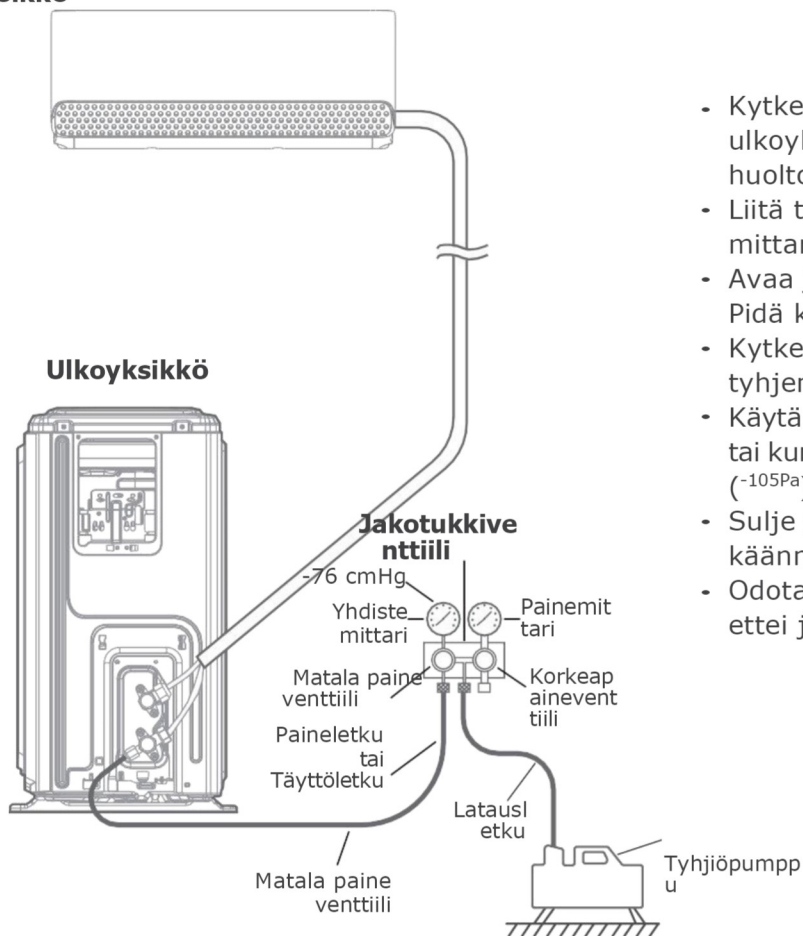

Vaihe 1:

- Kytke jakotukkimittarin täyttöletku ulkoyksikön matalapaineventtiilin huoltoporttiin.
- Liitä toinen täyttöletku imusarjan mittarista tyhjiöpumppuun.
- Avaa jakotukkimittarin matalapainepuoli. Pidä korkeapainepuoli suljettuna.
- Kytke tyhjiöpumppu päälle järjestelmän tyhjentämiseksi.
- Käytä tyhjiöpumppua vähintään 15 minuuttia tai kunnes yhdistemittarin lukema on -76cmHG (-105Pa).
- Sulje jakotukkimittarin matalapainepuoli ja käännä tyhjiöpumppua.
- Odota 5 minuuttia ja tarkista sitten, ettei järjestelmän paine ole muuttunut.

Vaihe 2:

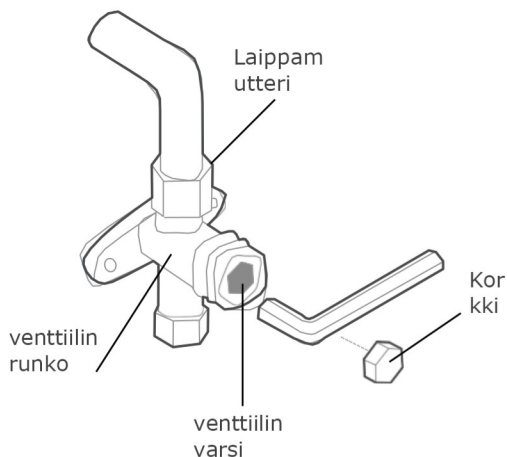

- Jos järjestelmän paine on muuttunut, katso Kaasuvuodon tarkistus -osiosta tietoja vuotojen tarkistamisesta.
- Jos järjestelmän paine ei muutu, kierrä korkki irti pakatusta venttiilistä (korkeapaineventtiili). Aseta kuusiokoloavain pakattuun venttiiliin(korkeapaineventtiili) ja avaa venttiili kääntämällä avainta 1/4 vastapäivään. Kuuntele kaasua poistuaksesi järjestelmästä ja sulje sitten venttiili 5 sekunnin kuluttua.
- Tarkkaile painemittaria minuutin ajan varmistaaksesi, että paine ei muutu. Painemittarin pitäisi lukea hieman korkeampaa kuin ilmanpaine.
- Irrota täyttöletku huoltoportista.
- Avaa sekä korkeapaine- että matalapaineventtiilit kokonaan kuusiokoloavaimella.
- Kiristä kaikkien kolmen venttiilin (huoltoaukko, korkea paine ja matala paine) venttiilikorkit käsin. Voit kiristää sitä tarvittaessa lisää momenttiavaimella.



AVAA VENTTIILIN VARRET VAROVASTI

Kun avaat venttiilin varsia, käännä kuusiokoloavainta, kunnes se osuu tulppaan. Älä yritä pakottaa venttiiliä avautumaan enempää.



HUOMAUTUS KYLMÄINEEN LISÄÄMISESTÄ

Jotkin järjestelmät vaativat lisälatausta putken pituuden mukaan. Putken vakiopituus vaihtelee paikallisten määräysten mukaan. Esimerkiksi Pohjois-Amerikassa vakioputken pituus on 7,5 m (25'). Muilla alueilla vakioputken pituus on 5m (16'). Kylmäaine tulee täyttää ulkoyksikön matalapaineventtiilin huoltoportista. Täytettävä lisäkylmäaine voidaan laskea seuraavalla kaavalla:

LISÄKYLMAINE PUTKEN PITUUTTA KOHTI

Liitäntäputken pituus (m)	Ilmanpoistomenetelmä	Lisäkylmäaine	
≤ Putken vakiopituus	Tyhjiöpumppu	Ei saatavilla	
> Vakioputken pituus	Tyhjiöpumppu	<p>Nestepuoli: Ø 6,35 (1/4")</p> <p>R410A: (Putken pituus – vakiopituus) x 15g/m (Putken pituus – vakiopituus) x 0,16oz/ft</p> <p>R32: (Putken pituus – vakiopituus) x 12g/m (Putken pituus – vakiopituus) x 0,13oz/ft</p> <p>R22: (Putken pituus – vakiopituus) x 20 g/m (Putken pituus – vakiopituus) x 0,21oz/ft</p>	<p>Nestepuoli: Ø 9,52 (3/8")</p> <p>R410A: (Putken pituus – vakiopituus) x 30g/m (Putken pituus – vakiopituus) x 0,32oz/ft</p> <p>R32: (Putken pituus – vakiopituus) x 24 g/m (Putken pituus – vakiopituus) x 0,26oz/ft</p> <p>R22: (Putken pituus – vakiopituus) x 40g/m (Putken pituus – vakiopituus) x 0,42oz/ft</p>



ÄLÄ SEKOITA KYLMÄAINETYYPPEJÄ.

Sähkö- ja kaasuvuototarkastukset

VAROITUS - SÄHKÖISKUN VAARA

KAIKKIEN JOHDOTUSTEN ON OLTAVA PAIKALLISTEN JA KANSALLISTEN SÄHKÖSÄÄNNÖSTEN MUKAISIA, JA NIIDEN ON OLTAVA VALTUUTETUN SÄHKÖASENTAJAN ASENTAMIA.

ENNEN KOEKÄYTTÖÄ

Suorita koeajo vasta, kun olet suorittanut seuraavat vaiheet:

- Sähköturvallisuustarkastukset – Varmista, että laitteen sähköjärjestelmä on turvallinen ja toimii oikein
- Kaasuvuototarkastukset – Tarkista kaikki laippamutteriliitännät ja varmista, että järjestelmä ei vuoda
- Varmista, että kaasu- ja nesteventtiilit (korkea ja matala paine) ovat täysin auki

Sähköturvallisuustarkastukset

Varmista asennuksen jälkeen, että kaikki sähköjohdot on asennettu paikallisten ja kansallisten määräysten sekä asennusoppaan mukaisesti.

ENNEN KOEKÄYTTÖÄ

Tarkista maadoitustyöt

Mittaa maadoitusvastus visuaalisella havaitsemisella ja maadoitusvastusmittarilla.

TESTIKÄYTÖN AIKANA

Tarkista sähkövuodon varalta

Käytä **koekäytön** aikana sähköanturia ja

yleismittari kattavan sähkövuototestin suorittamiseksi.

Jos sähkövuoto havaitaan, käännä yksikkö välittömästi ja soita valtuutetulle sähköasentajalle vuodon syyn selvittämiseksi ja ratkaisemiseksi.

Huomaa: Tätä ei välttämättä vaadita joissakin Pohjois-Amerikan toimipaikoissa.

KAASUVUOTOTARKASTUSTEN JÄLKEEN

Kun olet varmistanut, että kaikki putken liitäntäpisteet EIVÄT vuoda, vaihda venttiilin kansi ulkoyksikköön.

Kaasuvuototarkastukset

Kaasuvuotojen tarkistamiseen on kaksi eri menetelmää.

Saippua- ja vesimenetelmä

Levitä pehmeällä harjalla saippuavettä tai nestemäistä pesuainetta kaikkiin sisäyksikön ja ulkoyksikön putkien liitoskohtiin. Kuplien läsnäolo osoittaa vuodon.

Vuodonilmaisimenmenetelmä

Jos käytät vuodonilmaisinta, katso laitteen käyttöohjeista oikeat käyttöohjeet.

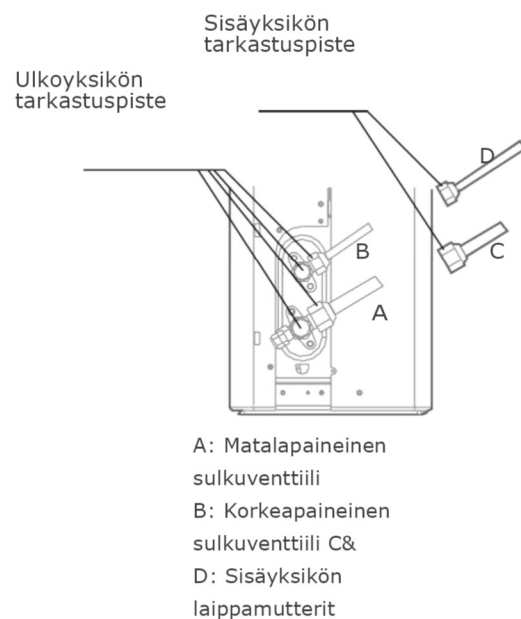

Testiajo

Testikäyttöohjeet

Testiajo on suoritettava vähintään 30 minuutin ajan.

- Kytke virta yksikköön.
- Paina kaukosäätimen **ON/OFF-PAINIKETTA** kytkeäksesi sen päälle.
- Selaa seuraavia toimintoja yksi kerrallaan painamalla **MODE-PAINIKETTA**:
 - COOL-Valitse alin mahdollinen lämpötila
 - HEAT-Valitse korkein mahdollinen lämpötila
- Anna kunkin toiminnon käydä 5 minuuttia ja suorita seuraavat

Luettelo suoritettavista tarkastuksista	HYVÄKSYTTY/ HYLÄTTY	
Ei sähkövuotoa		
Yksikkö on maadoitettu oikein		
Kaikki sähköliittimet on peitetty asianmukaisesti		
Sisä- ja ulkoyksiköt on asennettu tukevasti		
Kaikki putken liitäntäpisteet eivät vuoda	Ulkotilat (2):	Sisätilat (2):
Vesi valuu kunnolla tyhjennysletkusta		
Kaikki putkistot on eristetty asianmukaisesti		
Laite suorittaa JÄÄHDYTYSTOIMINNON OIKEIN		
Laite suorittaa lämpötoiminnon oikein		
Sisäyksikön säleiköt pyörivät oikein		
Sisäyksikkö reagoi kaukosäätimeen		

TARKISTA PUTKILIITÄNNÄT UUELLEEN

Käytön aikana kylmäainepiirin paine kasvaa. Tämä voi paljastaa vuodot, joita ei ollut alkuperäisen vuototarkistuksen aikana. Käytä aikaa koekäytön aikana tarkistaaksesi, että kaikissa kylmäaineputkien liitäntäpisteissä ei ole vuotoja. Katso ohjeet **osiosta**

- Kun koeajo on suoritettu onnistuneesti ja vahvistat, että kaikki suoritettavien tarkastusten luettelon tarkistuspaikat ovat **LÄPÄISSEET**, toimi seuraavasti:
 - Palauta laite kaukosäätimellä normaaliin käyttölämpötilaan.
 - Kierrä sisäyksikön asennusprosessin aikana peittämättömiksi jätetyt sisätilojen kylmäaineputkiliitännät eristysteipillä.

JOS YMPÄRISTÖN LÄMPÖTILA ON ALLE 16 °C(60 °F)

Et voi käyttää kaukosäädintä JÄÄHDYTYSTOIMINNON kytkemiseen päälle, kun ympäristön lämpötila on alle 16 °C. Tässä tapauksessa voit käyttää **MANUAALISTA OHJAUSPAINIKETTA**

- Nosta sisäyksikön etupaneelia ja nosta sitä, kunnes se napsahtaa paikalleen.
- **MANUAALINEN OHJAUSPAINIKE** sijaitsee laitteen oikealla puolella. Paina sitä 2 kertaa valitaksesi JÄÄHDYTYSTOIMINNON.
- Suorita koeajo normaalisti.

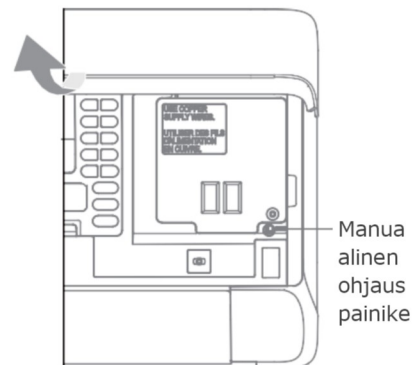

Laitteen pakkaaminen ja purkaminen

Ohjeet laitteen pakkaamiseen ja purkamiseen:

Pakkauksen purkaminen:

Sisäyksikkö:

1. Leikkaa kartongin tiivisteteippi veitsellä, yksi viilto vasemmalle, yksi viilto keskelle ja yksi viilto oikealle.
2. Irrota kartongin päällä olevat tiivistysnaulat pihdeillä.
3. Avaa kartonki.
4. Irrota keskimäinen tukilevy, jos se on mukana.
5. Ota lisävarustepaketti ja irrota liitäntäjohto, jos se on mukana.
6. Nosta kone ulos laatikosta ja aseta se tasaiseksi.
7. Poista vasen ja oikea pakkausvaahto tai ylempi ja alempi pakkausvaahto, irrota pakkauspussi.

Ulkoyksikkö

1. Leikkaa pakkaushihna.
2. Ota laite pois pakkauksesta.
3. Poista vaahto yksiköstä.
4. Irrota pakkauspussi yksiköstä.

Pakkaus:

Sisäyksikkö:

1. Laita sisäyksikkö pakkauspussiin.
2. Kiinnitä vasen ja oikea pakkausvaahto tai ylempi ja alempi pakkausvaahto yksikköön.
3. Laita laite kartonkiin ja laita sitten lisävarustepakkaus kartonkiin.
4. Sulje kartonki ja sulje se teipillä.
5. Käytä tarvittaessa tiivistyshihnaa.

Ulkoyksikkö:

1. Laita ulkoyksikkö pakkauspussiin.
2. Laita pohjavaahto laatikkoon.
3. Laita yksikkö kartonkiin ja laita sitten ylempi pakkausvaahto yksikköön.
4. Sulje kartonki ja sulje se teipillä.
5. Käytä tarvittaessa tiivistyshihnaa.

HUOMAA: Säilytä kaikki pakkaustarvikkeet, jos tarvitset niitä tulevaisuudessa.

KÄYTTÖOHJEET

● HUOMAA

- Eri malleissa on erilaiset etupaneelit ja näyttöikkuna. Jotkin alla kuvatut ominaisuudet eivät välttämättä koske ostamaasi ilmastointilaitetta. Tarkista ostamasi laitteen sisätilojen näyttöikkuna.
- Tämän oppaan kuvat ovat selittäviä. Sisäyksikön todellinen muoto voi olla hieman erilainen.

Sisäyksikön näyttö

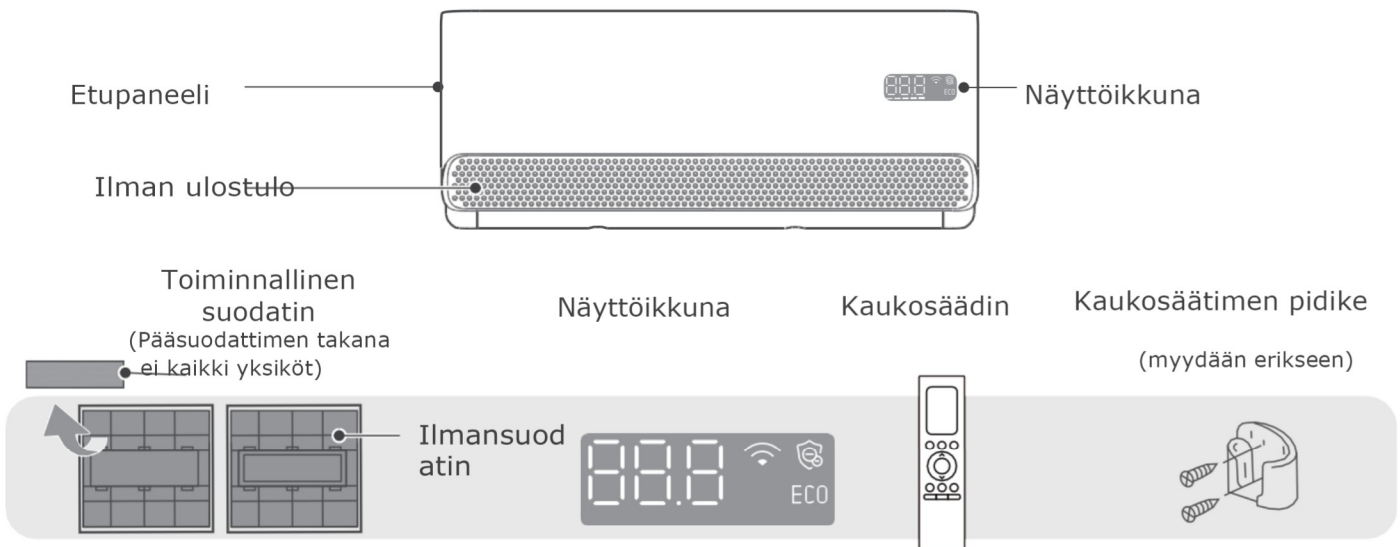

Näytä koodi	Näytä koodin merkitykset
888	• Näyttää lämpötilan, toimintaominaisuuden ja virhekoodit.
📶	• Kun langaton ohjausominaisuus on aktivoitu.
🛡️	• Kun Air Magic- tai UV-C-lamppu (jos sellainen on) on aktivoitu.
ECO	• Kun ECO-ominaisuus on aktivoitu.
ON (3 sekunnin ajan, kun)	• AJASTIN ON on asetettu (jos laite on POIS PÄÄLTÄ, " " jää päälle, kun AJASTIN ON on asetettu). • UV-C-lamppu, Fresh, Brezzeless, SWING, TURBO tai HILJAISET ominaisuudet on kytketty päälle.
OFF (3 sekunnin ajan, kun)	• AJASTIN POIS PÄÄLTÄ on asetettu. • UV-C-lamppu, Fresh, Brezzeless, SWING, TURBO tai HILJAISET ominaisuudet on käännetty o°.
df	• Sulatettaessa (jäähdytys- ja lämmitysyksiköt).
OL	• Kun aktiivinen puhdistustoiminto on päällä.
FP	• Kun 8 °C(46 °F) lämmitystila on päällä.

Käyttölämpötila

Kun ilmastointilaitetta käytetään seuraavien lämpötila-alueiden ulkopuolella, tietyt turvallisuussuojaominaisuudet voivat aktivoitua ja aiheuttaa laitteen toiminnan pysähtymisen.

Inverter Split-tyyppi

	Jäähdytystila	Lämmitystila	Kuivatustila
Huoneen lämpötila	16-32 °C(60-90 °F)	0-30 °C(32-86 °F)	10-32 °C(50-90 °F)
Ulkolämpötila	0-50 °C(32-122 °F)		
	-15 °C~50 °C(5 °F~122 °F) Malleihin, joissa on matalan lämpötilan jäähdytysjärjestelmä.	-15 °C~24 °C(5 °F~75 °F)	0-50 °C(32-122 °F)
	0°C~52°C(32°F~126°F) Erityisille trooppisille malleille	-15 °C~24 °C(5 °F~75 °F)	0°C~52°C(32°F~126°F) Erityisille trooppisille malleille

ULKOYKSİKÖILLE, JOISSA ON LISÄLÄMMITIN

Kun ulkolämpötila on alle 0 °C (32 °F), suosittelemme, että pidät laitteen aina kytkettynä virtalähteeseen jatkuvan sujuvan toiminnan varmistamiseksi.

Kiinteän nopeuden tyyppi

	Jäähdytystila	Lämmitystila	Kuivatustila
Huoneen lämpötila	16-32 °C (60-90 °F)	0-30 °C (32-86 °F)	10-32 °C(50-90 °F)
Ulkolämpötila	18-43 °C (64-109 °F)		11-43 °C (52-109 °F)
	-7 °C ~43 °C (19 °F~ 109 °F) Malleihin, joissa on matalan lämpötilan jäähdytysjärjestelmä	-7 °C ~24 °C(19 °F ~75 °F)	18-43 °C (64-109 °F)
	18 °C~52 °C (64 °F~ 126 °F) Erityisille trooppisille malleille	-15 °C~24 °C(5 °F~75 °F)	18 °C~52 °C (64 °F~ 126 °F) Erityisille trooppisille malleille

HUOMAA: Jos ilmastointilaitetta käytetään, kun huoneen suhteellinen kosteus on yli 80%, ilmastointilaitteen pinta voi houkutella kondensaatiota. Aseta pystysuora ilmavirran säleikkö enimmäiskulmaan (pystysuunnassa lattiaan nähden) ja aseta tuulettimen tila KORKEAKSI.

Optimoidaksesi laitteesi suorituskyvyn, toimi seuraavasti:

- Pidä ovet ja ikkunat suljettuina.
- Rajoita energiankulutusta käyttämällä TIMER ON- ja TIMER OFF -toimintoja.
- Älä tuki ilmanotto- tai poistoaukkoja.
- Tarkasta ja puhdista ilmansuodattimet säännöllisesti.

Lisää ominaisuuksia

- **Automaattinen uudelleenkäynnistys**
Jos laitteen virta katkeaa, se käynnistyy automaattisesti uudelleen aiemmillä asetuksilla, kun virta on palautettu.
- **Anti-hometta(ei kaikki yksiköt)**
Kun yksikkö käännetään VIILEÄSTÄ, AUTOMAATTISESTA (VIILEÄSTÄ) tai KUIVASTA tilasta, ilmastointilaitte jatkaa toimintaansa erittäin pienellä teholla ja kuivaa tiivistetty vesi ja estä homeen kasvu.
- **Langaton ohjaus (mallista riippuva)**
Langattoman ohjauksen avulla voit ohjata ilmastointilaitetta matkapuhelimella ja langattomalla yhteydellä.
USB-laitteen käytön, osien vaihdon ja huoltotoimenpiteet saa suorittaa vain pätevä henkilökunta.
- **Aktiivinen puhdistustoiminto(ei kaikki yksiköt)**
 - Active Clean Technology pesee pölyn pois, kun se tarttuu lämmönvaihtimeen jäädyttämällä ja sulattamalla huurteen automaattisesti ja nopeasti. Kuulet piippausäänen.
Aktiivista puhdistustoimintoa käytetään tuottamaan enemmän tiivistettyä vettä puhdistuksen parantamiseksi, ja kylmä ilma puhaltaa ulos. Jälkeen puhdistus, sisäinen tuuletin jatkaa sitten työskentelyä kuumalla ilmalla haihuttimen kuivaamiseksi, pitäen siten sisäpuolen puhtaana.
 - Kun tämä toiminto on päällä, sisäyksikön näyttöikkunassa näkyy "CL " , 20-130 minuutin kuluttua laite kääntyy o° automaattisesti ja lopeta Active Clean -toiminto.
 - Joissakin yksiköissä järjestelmä käynnistää korkean lämpötilan puhdistusprosessin ja ulos tulevan ilman lämpötila voi olla hyvin korkea. Ole hyvä ja pidä etäisyyttä. Tämä johtaa todennäköisesti huoneenlämmön nousuun.
- **Säleikön kulmamuisti**
Kun kytket laitteen päälle, säleikkö palaa automaattisesti entiseen kulmaansa.
- **Air Magic+ -toiminto(ei kaikki yksiköt)**
Ulompi kaksoisputkiemitteri tuottaa sähkökentän muodostaen miljoonia negatiivisia ioneja. Supernegatiivinen ioninen shockwave puhdistaa huoneen ilman.
- **Cool Flash -toiminto**
Cool Flash -teknologia voi hyvin nopeasti jäädyttää koko huoneen. Tämä saavutetaan tuottamalla suuri ilmamäärä ja suuri ilmavirta.
- **Lämpösalamatoiminto**
Samoin nopea ja voimakas lämmitetyn ilman virtaus voi lämmittää koko huoneen lyhyessä ajassa.
- **Kylmäainevuotojen havaitseminen**
Sisäyksikkö näyttää automaattisesti "ELOC", kun se havaitsee kylmäainevuodon.
- **UV-C-lampputoiminto (ei kaikki yksiköt)**
Kun UV-lampputoiminto käynnistetään, UV-lamppu lähettää UV-C-säteilyä, joka auttaa puhdistamaan sisäilmaa.
- **Breezless-toiminto**
 - Vallankumoukselliset kaksoisohjaimet voivat muuttaa, ohjata ja hajottaa ilmavirtaa. Ilmavirtausta voidaan pehmentää halutulle tasolle.
 - Nauti raikkaasta, viileästä ilmasta niin paljon tai niin vähän suoraa tuulta kuin haluat.
 - Ohjain koostuu tuhansista minirei 'istä, jotka voivat muuttaa voimakkaan ilmavirran tuhansiksi pieniksi ilmavirroiksi, mikä antaa sinulle hienovaraisen jäähtyksen tunteen.

Breezless-käyttö

Ilmastointilaite säätää säleikön kulmaa ja tuulettimen nopeutta automaattisesti huoneen lämpötilan ja kosteuden perusteella.

Käytössä on neljä eri toimintatilaa, katso kuva 1-4 .

Tuuli virtaa pois

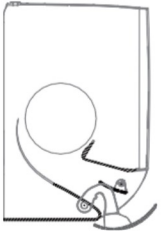

Kuva 1

Breezeless

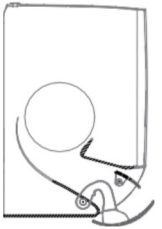

Kuva 3

Mieto tuuli

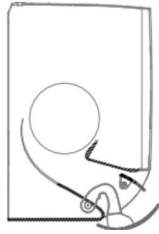

Kuva 2

Breezeless

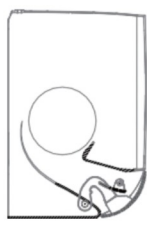

Kuva 4

HUOMAA: Huoneet, jotka vaativat paljon jäähdystä tai jos ulkolämpötila on erittäin korkea, tuuletonta käyttöä ei suositella, koska se voi aiheuttaa epämukavuutta.

Ilmavirran kulman asettaminen

HUOMAA : ILMAVIRRAN KULMAN ASETTAMINEN (KAUKOSÄÄDIN)

Kun laite on päällä, käytä kaukosäätimen kääntöpainiketta asettaaksesi ilmavirran suunnan (pysty-/ vaakakulma). Katso lisätietoja osiosta Kaukosäätimen käyttö.

HUOMAUTUS SÄLEIKKÖKULMISTA

Älä aseta säleikköä liian pystysuoraan kulmaan pitkäksi aikaa käytettäessä VIILEÄÄ tai KUIVAA tilaa. Säleikköterään muodostuu kondensaatiota, joka tippuu lattialle tai kalusteille.

Säleikön asettaminen liian pieneen kulmaan käytettäessä JÄÄHDYTYS- TAI LÄMPÖTILAA, voi heikentää AC: n suorituskykyä rajoitetun ilmavirtaus.



Lepotilan käyttö

UNITOIMINTOA käytetään vähentämään energiankulutusta nukkuessasi (kehon unisyklin aikana tarvitaan vähemmän jäähdystä tai lämmitystä).

Paina kaukosäätimen lepotilapainiketta jäähdystilassa. Yksikkö kasvaa

lämpötilan 1 °C (2 °F) ensimmäisen tunnin jälkeen. Se nousee vielä 1 °C (2 °F) tunnin kuluttua. Puhaltimen nopeus säädetään automaattisesti ALHAISEKSI .

Lämmitystilassa LEPOTILATOIMINTO laskee lämpötilaa 1 °C (2 °F) ensimmäisen tunnin jälkeen. Se laskee lämpötilaa vielä 1 °C (2 °F) tunnin kuluttua. Puhaltimen nopeus säädetään automaattisesti ALHAISEKSI . Sitten ilmastointilaite toimii uudessa

lämpötilaan vielä kuuden tunnin ajan. Tämän jälkeen LEPOTILATOIMINTO pysähtyy, puhaltimen nopeus palautuu alkuperäiseen asetukseen.

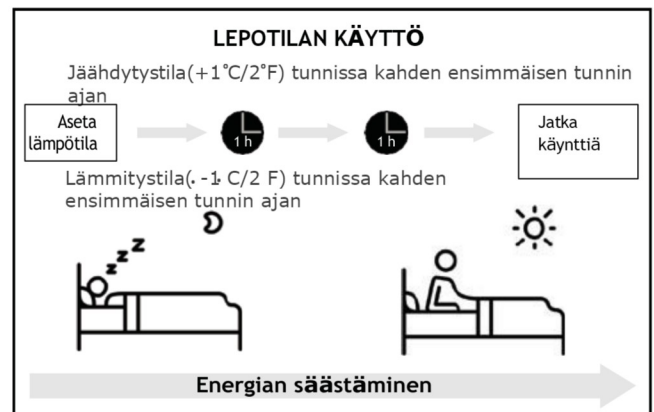

- Aseta pystysuora ilmapirran säleikkö suhteellisten standardivaatimusten mukaisesti suurimpaan kulmaansa lämmityskapasiteettitestin aikana.



HUOMAA

Älä siirrä säleikköä käsin. Tämä aiheuttaa säleikön synkronoimattomuuden. Jos näin tapahtuu, käännä yksikköä ja irrota se muutaman sekunnin ajaksi ja käynnistä laite sitten uudelleen. Tämä nolaa säleikön.

HUOMIO

Älä laita sormiasi laitteen puhaltimen ja imupuolen väliin tai lähelle niitä. Laitteen sisällä oleva nopea tuuletin voi aiheuttaa vammoja.

Manuaalinen käyttö(ilman kaukosäädintä)

VAROITUS: TUOTTEEN KÄYTTÖÖN

Manuaalinen-painike on tarkoitettu vain testaustarkoituksiin ja hätäkäyttöön. Älä käytä tätä toimintoa, ellei kaukosäädin ole kadonnut ja se on ehdottoman välttämätöntä. Palauttaaksesi säännöllisen toiminnan aktivoi laite kaukosäätimellä. Laite on käännettävä malmin manuaaliseen käyttöön.

Laitteen manuaalinen käyttö:

- Avaa sisäyksikön etupaneeli.
- Paikanna **KÄSIOHJAUSPAINIKE** laitteen oikealta puolelta.
- Paina **KÄSIOHJAUSPAINIKETTA** kerran aktivoiaksesi PAKOTETUN AUTOMAATTITILAN.
- Paina **MANUAALISTA OHJAUSPAINIKETTA** toisen kerran aktivoiaksesi PAKOTETUN JÄÄHDYTYSTILAN.
- Paina **KÄSIOHJAUSPAINIKETTA** kolmannen kerran kääntääksesi laitetta 0°.
- Sulje etupaneeli.

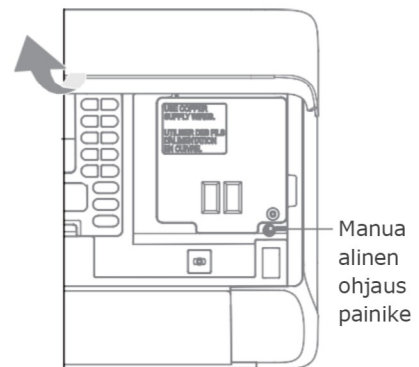

Kaukosäätimen käyttö

Pikaopas

1 ASENNA AKUT

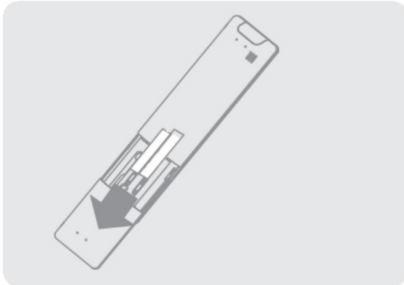

2 VALITSE TILA

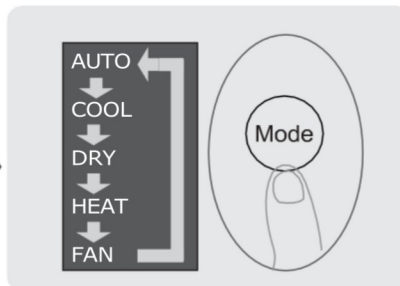

3 VALITSE LÄMPÖTILA

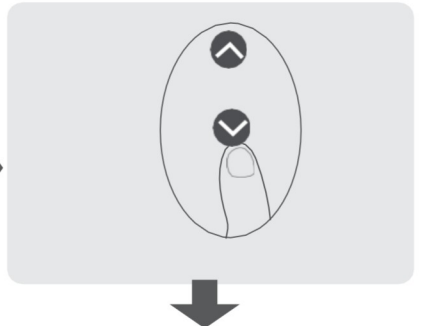

6 PAINA



5 PISTEEN KAUKOSÄÄDIN VALITSE 4 ULETTIMEN NOPEUS

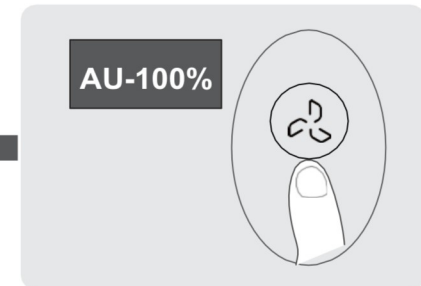
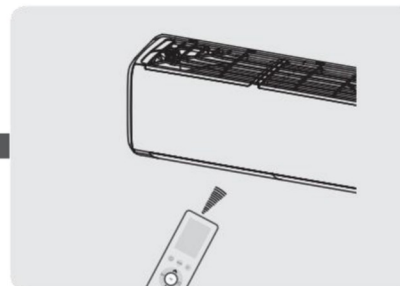

TOIMINNON SELITYS

Katso yksityiskohtaisempi kuvaus ilmastointilaitteen käytöstä tämän oppaan osioista Perustoimintojen käyttö ja Lisätoimintojen käyttö.

ERITYISHUOMAUTUS

- Yksikkösi painikemallit voivat poiketa hieman esitetystä esimerkistä.
- Jos sisäyksikössä ei ole tiettyä toimintoa, kaukosäätimen kyseisen toiminnon painikkeen painalluksella ei ole vaikutusta.

Kaukosäätimen käsittely

Paristojen asettaminen ja vaihtaminen

Ilmastointilaitteessasi voi olla kaksi paristoa(jotkut yksiköt). Aseta paristot kaukosäätimeen ennen käyttöä.

1. Liu 'uta kaukosäätimen takakansi alaspäin, jolloin paristolokero tulee näkyviin. Aseta
2. paristot kiinnittäen huomiota siihen, että paristojen (+) ja (-) päät vastaavat
3. paristikotelossa olevat symbolit. Liu 'uta akun kansi takaisin paikalleen.

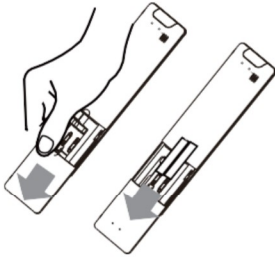

Kaukosäädin

- Suora auringonvalo voi häiritä infrapunasignaalin vastaanotinta.
- Kaukosäätimen ja laitteen välillä on oltava selkeä näköyhteys.
- Jos kaukosäätimen signaalit ohjaavat toista laitetta, siirrä laite toiseen paikkaan tai ota yhteyttä asiakaspalveluun.

Paristojen hävittäminen

- Älä hävitä paristoja lajittelemattomana yhdyskuntajätteenä. Katso paristojen asianmukainen hävittäminen paikallisista laeista.
- Paristojen hävittämiskuvakkeen alareunassa voi olla kemiallinen symboli. Tämä kemiallinen symboli tarkoittaa, että akku sisältää raskasmetallia, joka ylittää tietyn pitoisuuden.
- Esimerkki on Pb: Lead (>0,004%).

Laitteet ja käytetyt akut on käsiteltävä erikoistuneessa laitoksessa uudelleenkäyttöä, kierrätystä ja hyödyntämistä varten. Varmistamalla oikean hävittämisen autat välttämään mahdolliset kielteiset vaikutukset ympäristöön ja ihmisten terveyteen.



Akun suorituskyky

Tuotteen optimaaliseen suorituskykyyn:

- Älä sekoita vanhoja ja uusia paristoja tai eri merkkien paristoja.
- Älä jätä paristoja kaukosäätimeen, jos et aio käyttää laitetta yli 2 kuukautta.

Huomautuksia kaukosäätimen käytöstä

Laitte voi olla paikallisten kansallisten määräysten mukainen.

- Kanadassa sen olisi oltava CAN ICES-3(B)/NMB-3(B) -vaatimusten mukainen.
- Yhdysvalloissa tämä laite on FCC:n sääntöjen osan 15 mukainen. Käyttöä koskevat seuraavat kaksi ehtoa:
 - (1) Tämä laite ei saa aiheuttaa haitallisia häiriöitä, ja
 - (2) tämän laitteen on hyväksyttävä kaikki vastaanotetut häiriöt, mukaan lukien häiriöt, jotka voivat aiheuttaa ei-toivottua toimintaa.







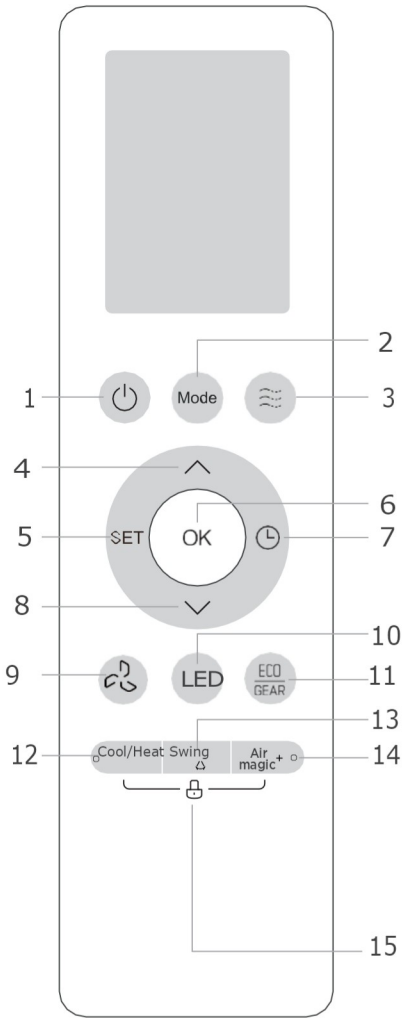







Tämä laite on testattu ja sen on todettu täyttävän luokan B digitaalisen laitteen rajoitukset FCC-sääntöjen osan 15 mukaisesti. Nämä rajat on suunniteltu tarjoamaan kohtuullinen suoja haitallisia häiriöitä vastaan asuinrakennuksessa. Tämä laite tuottaa, käyttää ja voi säteillä radiotaajuusenergiaa, ja jos sitä ei asenneta ja käytetä ohjeiden mukaisesti, se voi aiheuttaa haitallisia häiriöitä radioviestinnälle. Ei kuitenkaan ole takeita siitä, että häiriöitä ei esiinny tietyssä asennuksessa. Jos tämä laite aiheuttaa haitallisia häiriöitä radio- tai televisiovastaanottoon, mikä voidaan määrittää kytkemällä laite päälle ja päälle, käyttäjä yrittää korjata häiriöt yhdellä tai useammalla seuraavista toimenpiteistä:

- Suuntaa tai sijoita vastaanottoantenni uudelleen.
- Lisää laitteen ja vastaanottimen välistä etäisyyttä.
- Kytke laite pistorasiaan, joka on eri kuin se, johon vastaanotin on kytketty.
- Pyydä apua jälleenmyyjältä tai kokeneelta radio-/TV-tekniikolta.
- Muutokset tai muutokset, joita vaatimustenmukaisuudesta vastaava osapuoli ei ole hyväksynyt, voivat mitätöidä käyttäjän oikeuden käyttää laitetta.

Painikkeet ja toiminnot









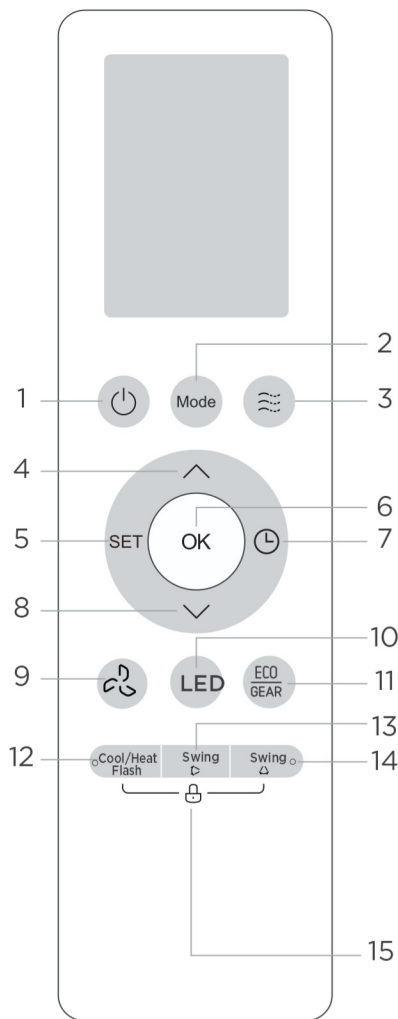









Malli : RG10N7(2HS)/BGEF

Kuvaus	
Nro.1	 ON/OFF Kytke laite päälle tai o°.
Nro.2	 TILA Auto > Cool > Dry > Heat > Fan HUOMAA: Vain jäähdytyslaite ei tue lämmitystä.
Nro.3	 TUULI Breezeless > Breeze away > Breeze mild>Stop
Nro 4	 LÄMPÖTILA Lisää lämpötilaa 0,5 °C: n (1 °F: n) lisäyksin. Maksimilämpötila on 30 °C (86 °F). (Paina yhdessä ^ & v -painikkeita samanaikaisesti 3 sekunnin ajan, jolloin lämpötilanäyttö vaihtuu välillä °C & °F).
Nro 5	 ASETA Aktiivinen puhdistus>Lepotila > Seuraa minua > AP-tila > Aktiivinen puhdistus
Nro 6	 OK Käytetään valittujen toimintojen vahvistamiseen
Nro.7	 AJASTIN Aseta ajastin kytkemään laite päälle tai o°
Nro.8	 LÄMPÖTILA Alentaa lämpötilaa 0,5 °C: n (1 °F: n) lisäyksin. Min. lämpötila on 16 °C (60 °F)
Nro.9	 PUHALTIMEN NOPEUS AU > 20% > 40% >60% > 80% > 100% Paina TEMP-painiketta ^ v lisätäksesi/ vähentääksesi puhaltimen nopeutta 1%: n lisäyksin.
Nro.10	 LED Kytkee LED-näytön ja ilmastointilaitteen summerin päälle ja o°
Nro 11	 ECO/VAIHDE ECO > VAIHDE(75%) > VAIHDE(50%) > Edellinen asetustila > ECO
Nro.12	 Viileä/Lämpösalama Vähennä(jäähdytystila) tai nosta(lämpötila) lämpötilaa lyhyessä ajassa.
Nro 13	 Swing Käynnistää ja pysäyttää vaakasuuntaisen liikkeen Pid painettuna 3 sekunnin ajan käynnistääksesi pystysuuntaisen säleikön automaattisen kääntötoiminnon (jotkut yksiköt).
Nro.14	 Air Magic+ Käytetään Air Magic- ja UV-C-lamppujen toiminnon käynnistämiseen/sammuttamiseen (jos niitä on)
Nro 15	 LUKITSE Lukitse näppäimistö painamalla näitä kahta painiketta samanaikaisesti 5 sekunnin ajan. Paina näitä kahta painiketta yhdessä 2 sekunnin ajan avataksesi näppäimistön lukituksen.

Painikkeet ja toiminnot



Malli: RG10N8(2HS)/BGEF

Kuvaus	
Nro.1	 ON/OFF Kytke laite päälle tai o°.
Nro.2	 TILA Auto > Cool > Dry > Heat > Fan HUOMAA: vain jäähdytyslaitteet eivät tue lämmitystä.
Nro.3	 TUULI Breezeless > Breeze away > Breeze mild>Stop
Nro 4	 LÄMPÖTILA Lisää lämpötilaa 0,5 °C: n (1 °F: n) lisäyksin. Maksimilämpötila on 30 °C (86 °F). (Paina yhdessä ^ & v -painikkeita samanaikaisesti 3 sekunnin ajan, jolloin lämpötilanäyttö vaihtuu välillä °C & °F).
Nro 5	 ASETA Aktiivinen puhdistus > Lepotila > Seuraa minua > AP-tila* > Aktiivinen puhdistus
Nro 6	 [*]: Malliriippuvainen OK Käytetään valittujen toimintojen vahvistamiseen
Nro.7	 AJASTIN Aseta ajastin kytkemään laite päälle tai o°
Nro.8	 LÄMPÖTILA Alentaa lämpötilaa 0,5 °C: n (1 °F: n) lisäyksin. Min. lämpötila on 16 °C (60 °F)
Nro.9	 PUHALTIMEN NOPEUS AU > 20% >40% >60% > 80% > 100% Paina TEMP-painiketta ^ v lisätäksesi/ vähentääksesi puhaltimen nopeutta 1%: n lisäyksin.
Nro.10	 LED Kytkee LED-näytön ja ilmastointilaitteen summerin päälle ja o°
Nro 11	 ECO/VAIHDE ECO > VAIHDE(75%) > VAIHDE(50%) > Edellinen asetustila > ECO
Nro.12	 Cool/Heat flash Vähennä(jäähdytystila) tai nosta(lämpötila) lämpötilaa lyhyessä ajassa.
Nro 13	 Swing(ylös ja alas) Käynnistää ja pysäyttää vaakasuuntaisen säleikön liikkeen. Pidä painettuna 2 sekuntia käynnistääksesi vaakasuuntaisen säleikön automaattisen kääntötoiminnon (jotkut yksiköt).
Nro.14	 Swing(vasen ja oikea) Käynnistää ja pysäyttää säleikön pystysuuntaisen liikkeen.
Nro 15	  LUKITSE Lukitse näppäimistö painamalla näitä kahta painiketta samanaikaisesti 5 sekunnin ajan. Paina näitä kahta painiketta yhdessä 2 sekunnin ajan avataksesi näppäimistön lukituksen.

Painikkeet ja toiminnot

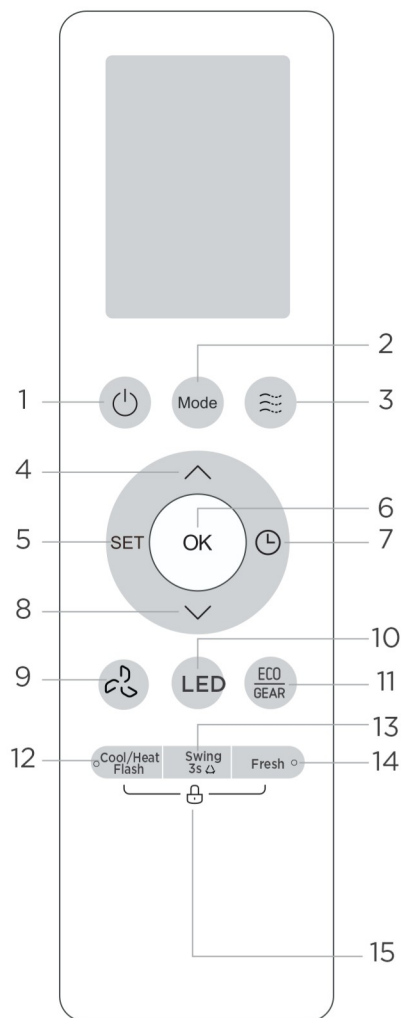

Malli: RG10N9(2HS)/BGEF

Kuvaus	
Nro.1	ON/OFF Kytke laite päälle tai o°.
Nro.2	TILA Auto > Cool > Dry > Heat > Fan HUOMAA: vain jäädytyslaite ei tue lämmitystä.
Nro.3	TUULI Breezeless > Breeze away > Breeze mild>Stop
Nro 4	LÄMPÖTILA Lisää lämpötilaa 0,5 °C: n (1 °F: n) lisäyksin. Maksimilämpötila on 30 °C (86 °F). (Paina yhdessä & -painikkeita samanaikaisesti 3 sekunnin ajan, jolloin lämpötilanäyttö vaihtuu välillä °C & °F).
Nro 5	ASETA Aktiivinen puhdistus > Lepotila > Seuraa minua > AP-tila *> Aktiivinen puhdistus
Nro 6	OK Käytetään valittujen toimintojen vahvistamiseen
Nro.7	AJASTIN Aseta ajastin kytkemään laite päälle tai o°
Nro.8	LÄMPÖTILA Alentaa lämpötilaa 0,5 °C: n (1 °F: n) lisäyksin. Min. lämpötila on 16 °C (60 °F)
Nro.9	PUHALTIMEN NOPEUS AU > 20% >40% > 60% > 80% > 100% Paina TEMP-painiketta lisätäksesi/ vähentääksesi puhaltimen nopeutta 1%: n lisäyksin.
Nro.10	LED Kytkee LED-näytön ja ilmastointilaitteen summerin päälle ja o°
Nro 11	ECO/VAIHDE ECO > VAIHDE(75%) > VAIHDE(50%) > Edellinen asetustila > ECO
Nro.12	Cool/Heat Flash Vähennä(jäädytystila) tai nosta(lämpötila) lämpötilaa lyhyessä ajassa.
Nro 13	Swing Käynnistää ja pysäyttää vaakasuuntaisen säleikön liikkeen. Pidä painettuna 3 sekunnin ajan käynnistääksesi pystysuuntaisen säleikön automaattisen kääntötoiminnon (jotkut yksiköt).
Nro.14	Fresh Käynnistää ja pysäyttää UV-C-lampun toiminnan.
Nro 15	LUKITSE Lukitse näppäimistö painamalla näitä kahta painiketta samanaikaisesti 5 sekunnin ajan. Paina näitä kahta painiketta yhdessä 2 sekunnin ajan avataksesi näppäimistön lukituksen.

Kaukosäätimen näytön merkkivalot

Tiedot näytetään, kun kaukosäädin on kytketty päälle.

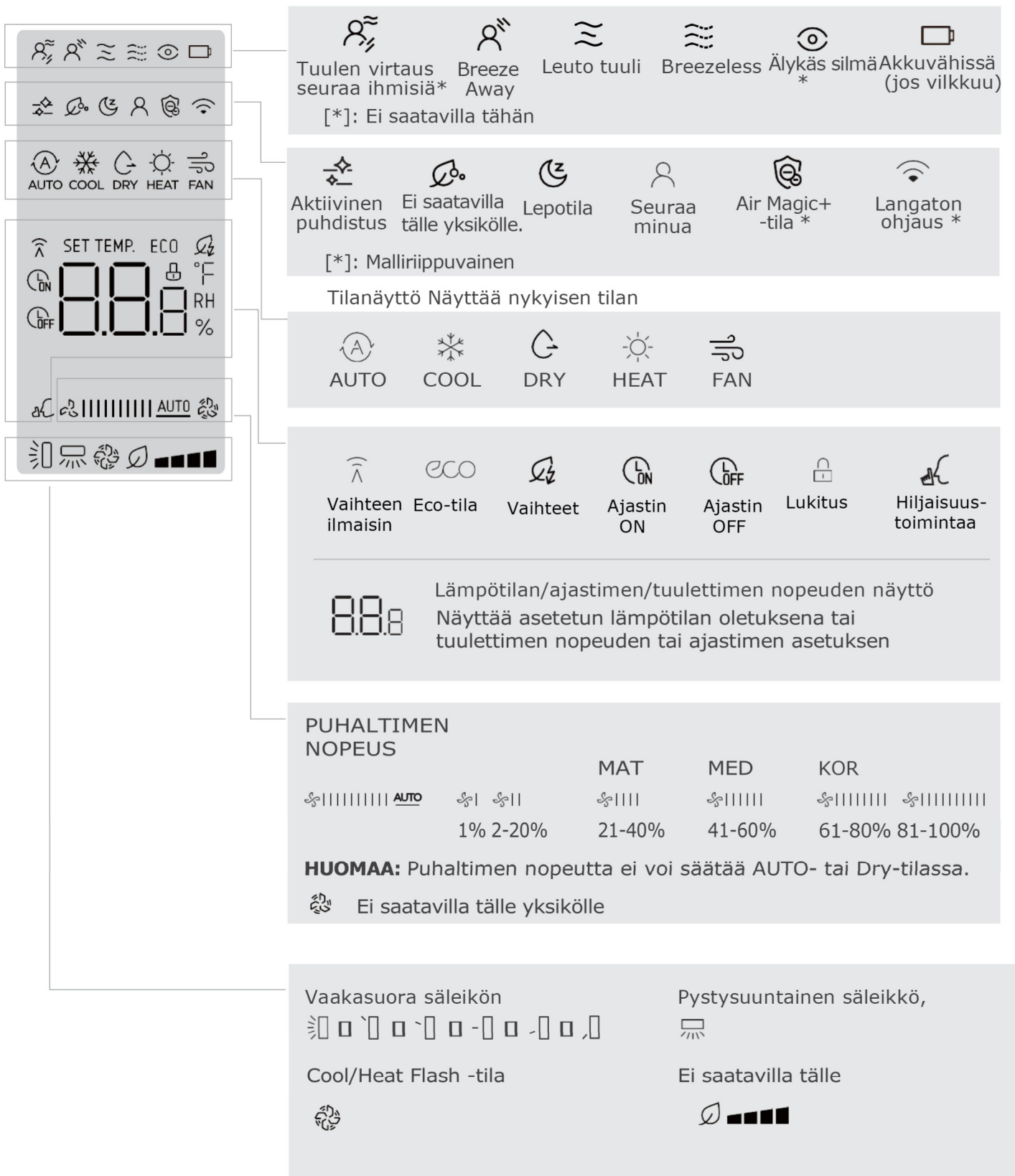

● HUOMAA

1. Kaikki edellä esitetyt indikaattorit on tarkoitettu tiedoksi. Todellisen käytön aikana vain asiaankuuluvat ilmaisimet näkyvät näytöllä.

Perustoimintojen käyttö

HUOMAA

Varmista ennen käyttöä, että laite on kytketty verkkovirtaan ja että virta on käytettävissä.

AUTOMAATTITILA

Valitse AUTOMAATTITILA Aseta haluamasi lämpötila

Kytke ilmastointilaite päälle

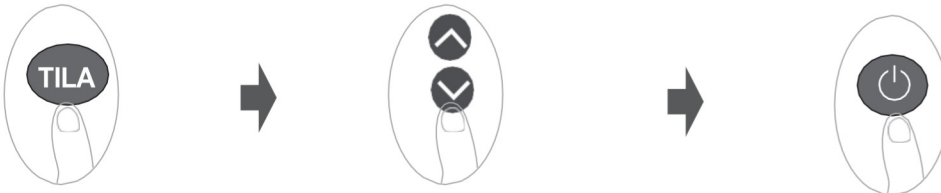

HUOMAA:

1. AUTO-TILASSA laite valitsee automaattisesti JÄÄHDYTYS-, TUULETIN- tai lämpötoiminnon valitun lämpötilan perusteella.
2. AUTO-tilassa puhaltimen nopeutta ei voida asettaa.

JÄÄHDYTYS- TAI LÄMPÖTILA

Valitse JÄÄHDYTYS-/lämmitystila lämpötila

Aseta

Aseta tuulettimen nopeus

Kytke ilmastointilaite päälle

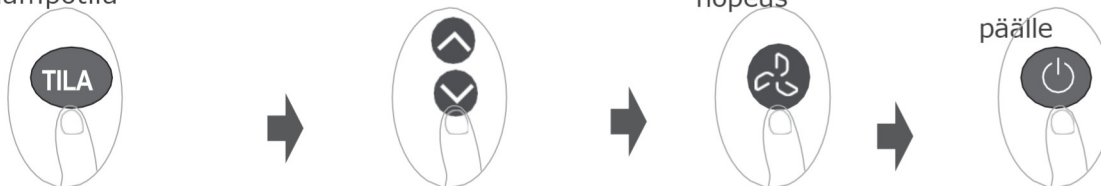

Kuivatustila

Valitse kuivaustila

Aseta haluamasi lämpötila

Kytke ilmastointilaite päälle

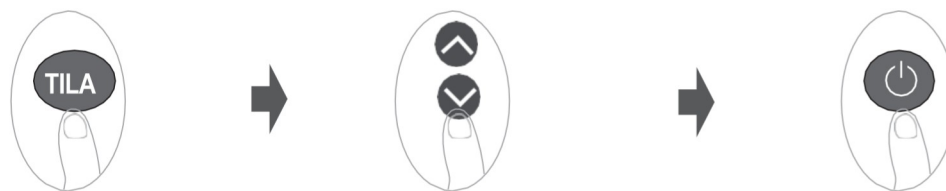

HUOMAA: KUIVATILASSA puhaltimen nopeutta ei voi asettaa, koska sitä on jo automaattisesti ohjattu.

Tuuletintila

Valitse TUULETINTILA

Aseta tuulettimen nopeus

Kytke ilmastointilaite päälle



HUOMAA: Tuuletintilassa et voi asettaa lämpötilaa. Tämän seurauksena kaukosäätimen näytöllä ei näy lämpötilaa.

Ajastimen ASETTAMINEN

TIMER ON/OFF - Aseta aika, jonka jälkeen laite kytkeytyy automaattisesti päälle/pois päältä.

AJASTIN päällä - asetus

Käynnistä Time ON - sekvenssi painamalla TIMER -painiketta.

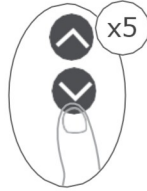

Paina Temp. ylös tai alas -painikkeita asettaaksesi ajan, jonka jälkeen haluat laitteen kytkeytyvän päälle. Odota 1 sekunti aktivoidaksesi laitteen käynnistysajan.

AJASTIMEN OFF-ASETUS

Paina TIMER (AJASTIN) -painiketta käynnistääksesi aikalisän.

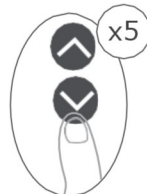

Paina Temp. ylös tai alas -painikkeita asettaaksesi ajan, jonka jälkeen haluat laitteen SAMMUVAN. Odota 1 sekunti aktivoidaksesi aika yksikön kääntymiseen.

HUOMAA:

1. Kun asetat AJASTIMEN päälle tai POIS PÄÄLTÄ, aika kasvaa 30 minuutin lisäyksillä jokaisella painalluksella, jopa 10 tuntiin asti. 10 tunnin ja jopa 24 tunnin kuluttua se kasvaa 1 tunnin lisäyksillä. (Paina esimerkiksi 5 kertaa saadaksesi 2,5 tuntia ja paina 10 kertaa saadaksesi 5 tuntia.) Ajastin palaa arvoon 0,0 24 tunnin kuluttua.
2. Peruuta jompikumpi toiminto asettamalla ajastin arvoon 0.0h.

AJASTIMEN ON- JA OFF-asetus(esimerkki)

Muista, että molemmille toiminnoille asettamasi ajanjaksot viittaavat tunteihin nykyisen ajan jälkeen.

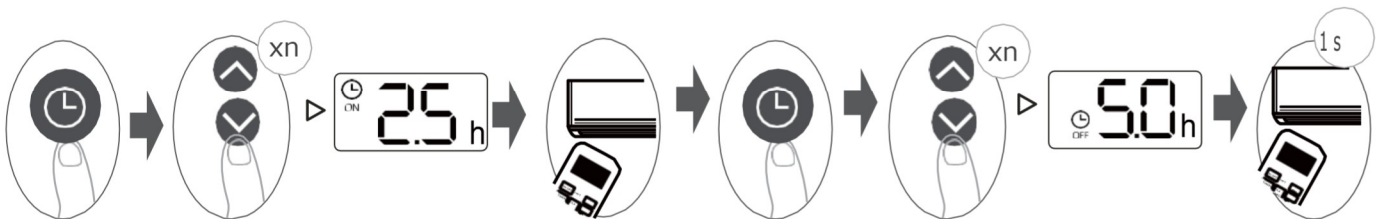

Ajastin alka

Yksikö
ON

Yksikö
OFF

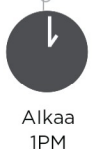

Alkaa
1PM



2:00PM



3:00PM



3:30PM



4PM



5PM



6PM

2,5 tuntia myöhemmin

5 tuntia myöhemmin

Esimerkki: Jos nykyinen ajastin on asetettu klo 1:00PM, ajastimen asettaminen yllä olevien ohjeiden mukaisesti käynnistää laitteen 2.5h kuluttua (3:30PM) ja sammuttaa sen klo 6:00PM.

Näin käytät lisätoimintoja

Kääntötoiminto

Paina Swing-painiketta

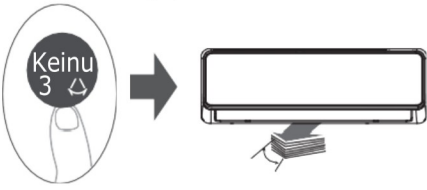

Vaakasuora säleikkö heilahtaa ylös ja alas automaattisesti, kun Swing-painiketta painetaan.

Aseta ilmavirran suunta

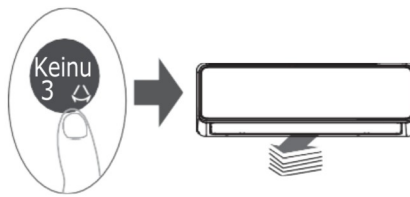

Jos painat kääntöpainiketta toistuvasti, voidaan asettaa viisi eri ilmavirtaussuuntaa. Säleikkö liikkuu asteittain joka kerta, kun painat painiketta. Paina painiketta, kunnes haluamasi suunta on saavutettu.

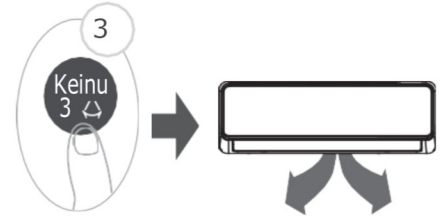

Pidä painiketta painettuna yli 3 sekunnin ajan aktivoitaksesi pystysuuntaisen säleikön kääntötoiminnon. (Malliriippuvainen)

Paina Swing-painiketta

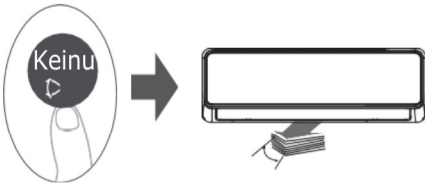

Vaakasuora säleikkö heilahtaa ylös ja alas automaattisesti, kun painat Swing-painiketta.

Aseta ilmavirran suunta

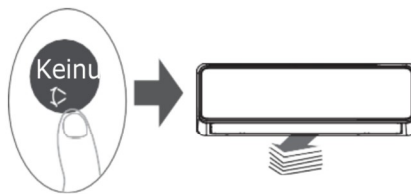

Jos painat kääntöpainiketta toistuvasti, voidaan asettaa viisi eri ilmavirtaussuuntaa. Säleikkö liikkuu asteittain joka kerta, kun painat painiketta. Paina painiketta, kunnes haluamasi suunta on saavutettu.

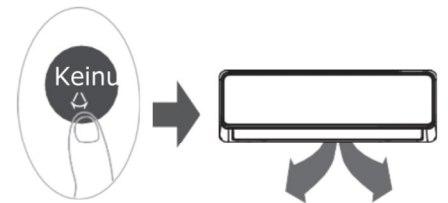

Paina tätä painiketta , pystysuuntaisen säleikön kääntötoiminto aktivoituu.

LED-NÄYTTÖ



Paina tätä painiketta kytkeäksesi sisäyksikön näytön päälle ja kytkeäksesi sen päälle.



Paina tätä painiketta yli 5 sekuntia(jotkut yksiköt)

Jatka tämän painikkeen painamista yli 5 sekunnin ajan, sisäyksikkö näyttää todellisen huoneenlämpötilan. Paina uudelleen yli 5 sekuntia palaa näyttämään asetuslämpötilan.

Cool/Heat Flash -toiminto

Paina tätä painiketta



Kun painat tätä painiketta jäähdytystilassa, Cool Flash -toiminto käynnistyy. Laite tuottaa suuren määrän ilmaa ja suuren ilmavirran, lämpötila koko huoneesta pienenee lyhyessä ajassa.

Kun painat tätä painiketta LÄMPÖTILASSA, Heat Flash -toiminto käynnistyy. Nopea ja voimakas kuuma ilmavirta lämmittää koko huoneesi lyhyessä ajassa.

ECO/Gear-toiminto



Paina tätä painiketta siirtyäksesi johonkin seuraavista energiatiloista:

Eco-vaihte → (75→%) VAIHDE(50→%) Edellinen asetustila → ECO.....

Huomaa:Tämä toiminto on käytettävissä vain jäähdytystilassa.

ECO-käyttö:

Jos tätä painiketta käytetään jäähdytystilassa, se säättää lämpötilaa automaattisesti 24°C/75°F ja aseta tuulettimen nopeus AUTO-asettoon energian säästämiseksi. Jos asetettu lämpötila on korkeampi, se pysyy tässä asetuksessa.

HUOMAA: Painamalla ECO-painiketta uudelleen, tai muuttamalla tilaa tai säätämällä asetettua lämpötilaa alle 24°C/75°F pysäyttää ECO-toiminnan. ECO-käytössä asetettu lämpötila ei saa olla alle 24°C/75°F. Tämä voi johtaa riittämättömään jäähdytykseen. Paina ECO-painiketta uudelleen palataksesi normaaliin toimintaan.

VAIHTEEN käyttö:

Paina ECO/GEAR -painiketta aloittaaksesi VAIHTEEN käytön seuraavasti: 75%(enintään 75% sähköenergian kulutuksesta) || 50%(enintään 50% sähköenergian kulutuksesta) || Edellinen asetustila.

Hiljainen toiminto

FP-toiminto



Pidä tuuletinpainiketta painettuna yli 2 sekuntia aktivoiaksesi/poistaaksesi hiljaisen toiminnon käytöstä.

Kompressorin matalataajuisen toiminnan vuoksi se voi johtaa riittämättömään jäähdytykseen tai lämpenemiseen. Kun painat ON/OFF-, Mode-, Sleep-, Boost- tai Clean-painiketta käytön aikana, mykkätoiminto kytkeytyy pois päältä.

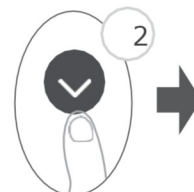

Paina tätä painiketta kaksi kertaa nopeasti LÄMPÖTILAN ja lämpötilan asettamisen aikana 16°C/60°F FP-toiminnon aktivoimiseksi.

Laite toimii suurella puhaltimen nopeudella (kompressorin ollessa päällä), ja lämpötilaksi asetetaan automaattisesti $^{90C/160F}$.

ASETA TOIMINTO

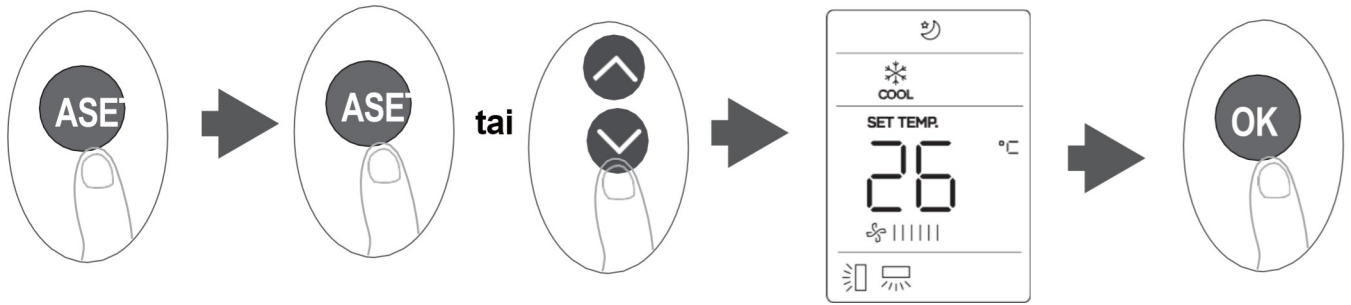

- Paina SET-PAINIKETTA vaihtaaksesi toimintoa, paina SET-painiketta uudelleen tai TEMP-▼ tai TEMP-painiketta^ valitaksesi haluamasi toiminnon. Valittu symboli vilkkuu näyttöalueella. Vahvasta painamalla OK-painiketta.
- Peruuta valittu toiminto suorittamalla samat toimenpiteet kuin yllä. Paina SET-
- painiketta selataksesi käyttötoimintoja seuraavasti:

Aktiivinen puhdistus () □ Lepotila () □ Seuraa minua () □ AP-tila *()

Aktiivinen puhdistustoiminto

Active Clean -teknologia poistaa pölyä ja hometta, jotka voivat aiheuttaa hajuja. Active Clean jäädyttää ja sulattaa lämmönvaihtimen nopeasti puhdistukseen siihen tarttuneen materiaalin. Kun tämä toiminto on päällä, sisäyksikössä näkyy "CL". 20-130 minuutin kuluttua laite kääntyy automaattisesti ja LOPETTAA puhdistustoiminnon.

Lepotoiminto () :

UNITOIMINTOJA käytetään vähentämään energiankulutusta nukkuessasi (etkä tarvitse samoja lämpötila-asetuksia pysyäksesi mukavana).

HUOMAA: LEPOTOIMINTO ei ole käytettävissä TUULETIN- ja kuivaustilassa.

AP-toiminto () (jotkut yksiköt) :

Käytä SET-painiketta valitaksesi AP (Access Point) -tilan ottaaksesi langattoman määrityksen KÄYTTÖÖN. Jos tämä toiminto ei ole käytettävissä tässä yksikössä, aP-tilaan voi olla mahdollista siirtyä painamalla LED-painiketta 7 kertaa 10 sekunnin aikana.

Seuraa minua -toiminto () :

FOLLOW ME -toiminnon avulla kaukosäädin voi mitata lämpötilan nykyisessä sijainnissaan ja lähettää tämän signaalin ilmastointilaitetta 3 minuutin välein. Kun käytät AUTOMAATTI-, JÄÄHDYTYK- tai LÄMPÖTILOJA, ympäristön lämpötilan mittaaminen kaukosäätimestä (eikä itse sisäyksiköstä) antaa ilmastointilaitteelle mahdollisuuden optimoida lämpötila ympärilläsi ja varmistaa maksimaalisen mukavuuden.

HUOMAA: Paina ja pidä painettuna Cool/Heat Flash -painiketta 7 sekunnin ajan käynnistääksesi/pysäyttääksesi Follow Me -toiminnon muistitoiminnon.

- Jos muistitoiminto on aktivoitu, "Päällä" näkyy 3 sekunnin ajan näytöllä.
- Jos muistitoiminta on päättynyt, "OFF" näkyy 3 sekunnin ajan näytöllä.
- Kun muistitoiminto on aktivoitu, ON/OFF-PAINIKKEEN painaminen, tilan vaihtaminen tai sähkökatkos ei peruuta Follow Me -toimintoa.

Sovelluksen asennus ja käyttö

1 TEKNISET TIEDOT:

- SOVELLUKSEN ohjausmoduulin malli: EU-SK110, US-SK110
- Antennityyppi: Painettu PCB-antenni
- Taajuusalue: 2400-2483,5 MHz
- Käyttölämpötila: °C~45C°/32F°~113F°
- Käyttökosteus: 10%~85%
- Virransyöttö: DC 5V/500mA
- Suurin TX-teho: <20dBm

2 VAROTOIMET:

• Sovelluksen yhteensopivuus:

- Sovellus on saatavilla sekä iOS:lle että Androidille, mutta vanhemmat versiot eivät ehkä enää ole yhteensopivia.
Pitä sovellus ajan tasalla uusimmalla versiolla. Emme takaa yhteensopivuutta emmekä ole vastuussa siitä aiheutuvista ongelmista.
- Sovellusta päivitetään ilman ennakoilmoitusta tuotteen toiminnan parantamiseksi.

• Langaton suojaus:

- Smart Kit tukee seuraavia suojausprotokollia: WPA-PSK / WPA2-PSK / WPA3-SAE.
- Sitä voidaan käyttää salauksen kanssa tai ilman sitä, vaikka salausta suositellaan voimakkaasti.

• Liitettävyys:

- Verkko-ongelmat voivat joskus aiheuttaa aikakatkaisuja. Yksikön näyttö ja sovellus saattavat muuttua synkronoimattomiksi, mutta tämä korjaantuu itsestään, kun verkko palautetaan.
- Jos verkko ei ole käytettävissä, määrittäminen voi olla tarpeen suorittaa uudelleen. Langattoman verkon muutos vaatii laitteen uudelleenkonfigurointia.

• Konfigurointi:

- Varsinainen verkon konfigurointiprosessi voi poiketa hieman ohjekirjasta. Katso lisätietoja palvelun verkkosivustolta.

• Palauta tehdasasetuksiin:

- Kun käyttäjä poistaa laitteen SOVELLUKSESTA, moduuli palauttaa automaattisesti tehdasasetukset.

3 SMARTHOME-SOVELLUKSEN KÄYTTÖ

⚠️ Varmista, että matkapuhelimesi on yhdistetty langattomaan kotiverkkoon, 2,4 GHz: n langaton kaistasignaali on käytössä langattomassa reitittimessäsi ja tiedät verkon salasanan.

⚠️ Kytke Bluetooth päälle puhelimesi, ja laitteessa on myös oltava virta.

Vaihe 1: Lataa SmartHome-sovellus

Skannaa alla oleva QR-koodi ladataksesi SmartHome-sovelluksen sovelluskaupasta tai etsi sitä suoraan Google Play -kaupasta tai Applen App Storesta.



Vaihe 2: Kirjaudu sisään

Avaa SmartHome-sovellus. Kirjaudu suoraan sisään, jos sinulla on jo SmartHome-tili tai uusi tili. Vaihtoehtoisesti voit käyttää myös kolmannen osapuolen kirjautumisalustaa.



Vaihe 3: Laitteen kytkeminen

seuraavasti:

- 1) Kun kirjautut sisään, saatat nähdä viestin "Äilylaitteet löydetty lähistöltä". Lisää laite napauttamalla.

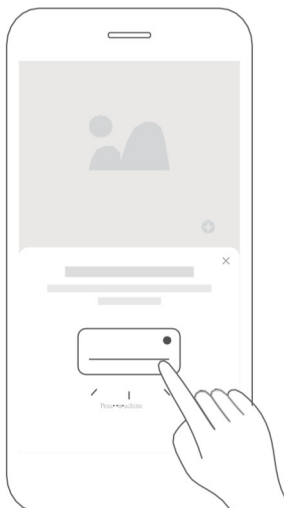

- 2) Jos tällaista viestiä ei tule näkyviin, toimi

seuraavasti:

Napauta "+" ja valitse laitteesi lähellä olevien käytettävissä olevien laitteiden luettelosta. Jos laitetta ei ole luettelossa, lisää laite manuaalisesti ja valitse ensin laiteluokka, esim. Kannettava vaihtovirta.



- 3) Yhdistä laitteesi langattomaan verkkoon noudattamalla sovelluksen ohjeita. Jos laitteesi ei pysty muodostamaan yhteyttä, noudata sovelluksen lisäohjeita.



Vaihe 4: Laitteen ohjaus

Kun laitepari on muodostettu onnistuneesti, laitteelle luodaan kortti SmartHome-sovelluksessa. Perustoimintojen pikakuvakkeet näkyvät kortilla, kuten lämpötilan muuttaminen tai laitteen kytkeminen päälle tai o^o. Kun napautat korttia, näkyviin tulee lisäominaisuuksia ja -asetuksia. Todellinen käyttöliittymäsuunnittelu voi näyttää erilaiselta esimerkkien perusteella sovelluksen päivitysten vuoksi.

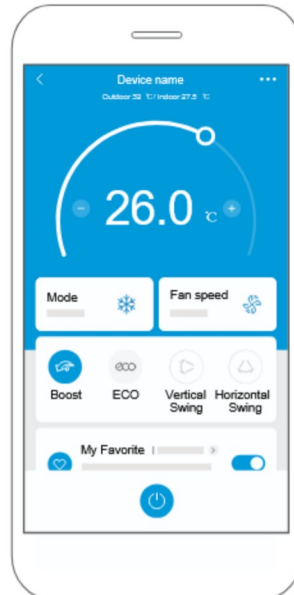
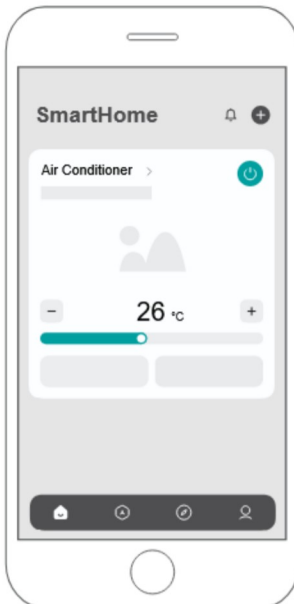

iECO-AI-tallennus (ei kaikki yksiköt)

Toiminnallinen arvo:

- Virransäästöä fyysisestä mukavuudesta tinkimättä, kun AI Saving otetaan käyttöön.
- Antaa ilmastointilaitteelle hienostuneen hallinnan vakauden, jatkuvuuden ja mukavuuden parantamiseksi.
- Antaa ilmastointilaitteille tavoite sopeutua lämpökuormiin + kysyntäasetuksiin, jotka vastaavat paremmin käyttäjien kysyntäasetuksia.

Ominaisuudet ja ohjeet:

- Tekoälyalgoritmien ja lämpötilan ennustemallin perusteella kompressorin taajuutta ja sisäistä puhaltimen nopeutta säädetään huoneen lämpötilan, kosteuden ja ilmanopeuden muuttamiseksi energian säästämiseksi ja mukavuuden säilyttämiseksi.

Varotoimet:

- On avattava SOVELLUKSEN KAUTTA
- Laite on pidettävä online-tilassa
- Ei käytettävissä joidenkin muiden toimintojen kanssa. Katso lisätietoja SOVELLUKSESTA

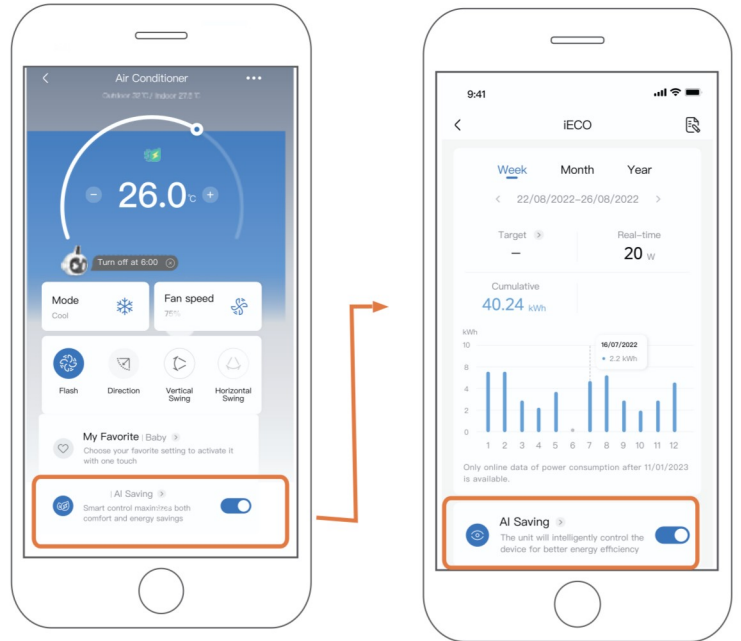

VAATIMUSTENMUKAISUUS

Täten vakuutamme, että tämä Smart Kit on direktiivin 2014/53/EU olennaisten vaatimusten ja muiden asiaankuuluvien säännösten mukainen. Kopio koko DoC: stä on liitteenä.
(vain Euroopan unionin tuotteet)

HUOMIOT:

Langattomat moduulimallit: US-SK110,EU-SK110:

FCC-tunnus: 2ADQOMDNA23

IC: 12575A-MDNA23

Tämä laite on FCC-sääntöjen osan 15 mukainen ja sisältää lisenssivapaita lähettimiä/vastaanottimia, jotka ovat Kanadan lisenssivapaiden RSS-standardien mukaisia.

Käyttöä koskevat seuraavat kaksi ehtoa:

1. Tämä laite ei saa aiheuttaa häiriöitä; ja
2. Tämän laitteen on hyväksyttävä kaikki häiriöt, mukaan lukien häiriöt, jotka voivat aiheuttaa laitteen ei-toivottua toimintaa.

Käytä laitetta vain toimitettujen ohjeiden mukaisesti. Muutokset tähän yksikköön, joita vaatimustenmukaisuudesta vastaava osapuoli ei ole nimenomaisesti hyväksynyt, voivat mitätöidä käyttäjän oikeuden käyttää laitetta. Tämä laite on FCC: n valvomattomalle ympäristölle asettamien säteilysaltistusrajojen mukainen. Jotta vältetään FCC: n radiotaajuusaltistusrajojen ylittyminen, ihmisen on oltava vähintään 20 cm: n (8 tuuman) etäisyydellä antennista normaalin käytön aikana.

HUOMAA: Tämä laite on testattu ja sen on todettu täyttävän luokan B digitaalisen laitteen rajoitukset FCC-sääntöjen osan 15 mukaisesti. Nämä rajat on suunniteltu tarjoamaan kohtuullinen suoja haitallisia häiriöitä vastaan asuinrakennuksessa. Tämä laite tuottaa, käyttää ja voi säteillä radiotaajuusenergiaa, ja jos sitä ei asenneta ja käytetä ohjeiden mukaisesti, se voi aiheuttaa haitallisia häiriöitä radioviestinnälle. Ei kuitenkaan ole takeita siitä, että häiriöitä ei esiinny tietyssä asennuksessa. Jos tämä laite aiheuttaa haitallisia häiriöitä radio- tai televisiovastaanottoon, mikä voidaan havaita kytkemällä laite päälle ja päälle, käyttäjää kehoitetaan yrittämään korjata häiriöt yhdellä tai useammalla seuraavista toimenpiteistä:

- Suuntaa tai sijoita vastaanottoantenni uudelleen.
- Lisää laitteen ja vastaanottimen välistä etäisyyttä.
- Kytke laite pistorasiaan piirissä, joka on eri kuin se, johon vastaanotin on kytketty.
- Pyydä apua jälleenmyyjältä tai kokeneelta radio-/TV-tekniikolta.

HUOLTO JA YLLÄPITO

! HUOMIO

- Tukkeutunut ilmastointi voi pienentää laitteesi lämpötilaa tai mahdollisesti vaikuttaa terveyteesi. Muista puhdistaa suodatin kahden viikon välein.
- Katkaise aina **VIRTA** vaihtovirtajärjestelmästä ja irrota sen virtalähde ennen puhdistusta tai huoltoa.
- **Älä** kosketa ilmanraikastussuodatinta (plasma) vähintään 10 minuutin kuluttua laitteen kääntämisestä.
- Käytä vain pehmeää, kuivaa liinaa laitteen puhdistamiseen. Voit pyyhkiä sen puhtaaksi lämpimässä vedessä kastetulla liinalla, jos laite on erityisen likainen.
- Älä käytä kemikaaleja tai kemiallisesti käsiteltyjä liinoja laitteen puhdistamiseen.
- Älä käytä bentseeniä, maalinohennusainetta, kiillotusjauhetta tai muita liuottimia laitteen puhdistamiseen. Ne voivat aiheuttaa muovipinnan halkeilua tai muodonmuutoksia.
- Älä käytä yli 40 °C (104 °F) vettä etupaneelin puhdistamiseen. Tämä voi aiheuttaa paneelin muodonmuutoksia tai värimuutoksia.

Sisäyksikön puhdistus, ilmansuodatin

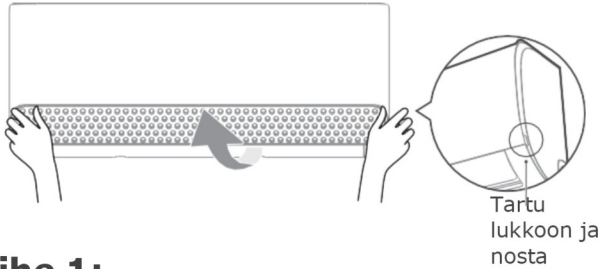

Tartu lukkoon ja nosta

Vaihe 1:

Nosta sisäyksikön etupaneeli.

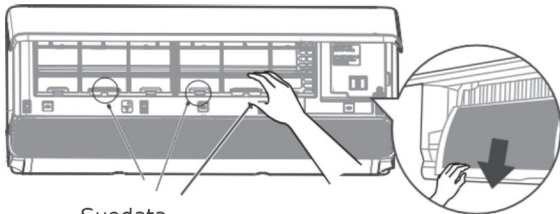

Suodata

Vaihe 2:

Tartu suodattimen päässä olevaan kielekkeeseen, nosta se ylös, vedä sitä sitten itseäsi kohti ja vedä suodatin ulos.

(Etuosa)

(Takaisin)

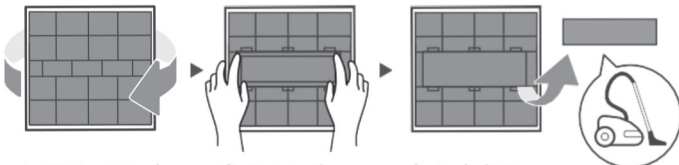

1. Käännä taakse

2. Poista ilma virkistävä suodatin o^o (jotkut yksiköt)

3. Puhdista se pölynimurilla

Vaihe 3:

Jos suodattimessasi on pieni ilmanraikastussuodatin, irrota se suuremmasta suodattimesta. Puhdista tämä ilmanraikastussuodatin kädessä pidettävällä tyhjiöllä.

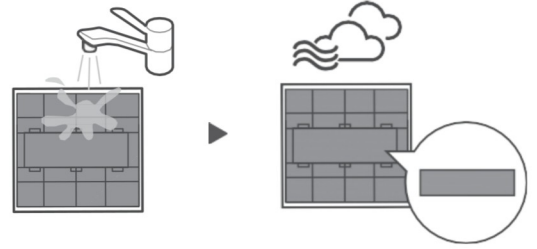

Älä unohda asentaa minua takaisin

Vaihe 4:

Puhdista suuri ilmansuodatin lämpimällä saippuvedellä. Muista käyttää mietoä pesuainetta. Huuhtele suodatin puhtaalla vedellä ja ravista tai käsittele vettä. Kuivaa se viileässä ja kuivassa paikassa ja vältä altistamista sitä suoralle auringonvalolle.



Vaihe 5:

Kun olet kuiva, sulje ilmanraikastussuodatin uudelleen suurempaan suodattimeen ja liu'uta se sitten takaisin sisäyksikköön. Sulje lopuksi sisäyksikön etupaneeli.

⚠ HUOMIO

- Ennen suodattimen vaihtoa tai puhdistusta käännä yksikköä ja kytke sen virtalähde.
- Kun irrotat suodatinta, älä koske laitteen metalliosiin. Terävät metallireunat voivat leikata sinua.
- Älä käytä vettä sisäyksikön sisäpuolen puhdistamiseen. Tämä voi tuhota eristyksen ja aiheuttaa sähköiskun.
- Älä altista suodatinta suoralle auringonvalolle kuivumisen aikana. Tämä voi kutistaa suodatinta.
- Ulkoyksikön korjauksen, huollon tai puhdistuksen saa suorittaa vain valtuutettu jälleenmyyjä tai valtuutettu palveluntarjoaja.

Ilmansuodattimen muistutukset (valinnainen)



Näyttöikkuna: "CL"



Näyttöikkuna: "nF"

Ilmansuodattimen puhdistusmuistutus

- 240 käyttötunnin jälkeen sisäyksikön näyttöikkuna vilkkuu "CL." Tämä on muistutus suodattimen puhdistamisesta. 15 sekunnin kuluttua laite palaa edelliseen näyttöön.
- Nollataksesi muistutuksen paina kaukosäätimen LED-painiketta 4 kertaa, tai paina KÄSIOHJAUSPAINIKETTA 3 kertaa. Jos et nollaa muistutus, CL-merkkivalo vilkkuu uudelleen, kun käynnistät laitteen uudelleen.

Ilmansuodattimen vaihtomuistutus

- 2880 käyttötunnin jälkeen sisäyksikön näyttöikkuna vilkkuu "nF". Tämä on muistutus suodattimen vaihtamisesta. 15 sekunnin kuluttua laite palaa edelliseen näyttöön.
- Nollataksesi muistutuksen paina kaukosäätimen LED-painiketta 4 kertaa tai MANUAALISEN OHJAUKSEN painiketta 3 kertaa. Jos et nollaa muistutusta, nF-merkkivalo vilkkuu uudelleen, kun käynnistät laitteen uudelleen.

Ilmastointilaitteesi huolto

Huolto ± Pitkät käyttämättömyysjaksot

Jos et aio käyttää ilmastointilaitetta pitkään aikaan, toimi seuraavasti:



Puhdista kaikki suodattimet



Kytke puhallintoiminto päälle, kunnes yksikkö kuivuu kokonaan.



Sammuta laite ja katkaise virta



Poista paristot kaukosäätimestä

Huolto ± Kautta edeltävä tarkastus

Pitkän käyttämättömyyden jälkeen tai ennen toistuvan käytön jaksoja toimi seuraavasti:



Tarkista vaurioituneiden johtojen varalta



Puhdista kaikki suodattimet



Tarkista vuotojen varalta



Varmista että mikään ei estää ilmanotto- ja poistoaukkoja.



Vaihda paristot

VIANETSINTÄ

⚠️ HUOMIO

Jos jokin seuraavista tilanteista ilmenee, käännä laitteemme välittömästi!

- Virtajohto on vaurioitunut tai epänormaalin lämmin
- Haistat palavan hajun
- Laite päästää kovia tai epänormaaleja ääniä
- Virtasulake palaa tai katkaisija laukeaa usein
- Laite joutuu kosketuksiin veden kanssa tai päästää vettä

ÄLÄ YRITÄ KORJATA NÄITÄ ONGELMIA ITSE! OTA VÄLITTÖMÄSTI YHTEYTTÄ VALTUUTETTUUN HUOLTOLIIKKEESEEN.

Yleiset ongelmat

Seuraavat ongelmat eivät ole toimintahäiriö eivätkä useimmissa tilanteissa vaadi korjauksia.

Ongelma	Mahdolliset syyt
Laite ei kytkeydy päälle, kun painat ON/OFF-PAINIKETTA	Laitteessa on 3 minuutin suojausominaisuus, joka estää laitteen ylikuormittumisen. Laitetta ei voi käynnistää uudelleen kolmen minuutin kuluessa siitä, kun se on käännetty o°.
Laite siirtyy JÄÄHDYTYS-/lämmitystilasta tuuletintilaan	<p>Laite voi muuttaa asetuksiaan estääkseen huurteen muodostumisen laitteeseen. Kun lämpötila nousee, laite alkaa jälleen toimia aiemmin valitussa tilassa.</p> <p>Kun asetettu lämpötila on saavutettu, laite kääntää kompressorin automaattisesti o°. Kompressori palaa, kun lämpötila vaihtelee uudelleen.</p>
Sisäyksikkö päästää valkoista sumua	Kosteilla alueilla suuri lämpötilaero huoneen ilman ja ilmastoidun ilman välillä voi aiheuttaa valkoista sumua.
Sekä sisä- että ulkoyksiköt päästävät valkoista sumua	Kun laite käynnistyy uudelleen LÄMPÖTILASSA sulatuksen jälkeen, valkoista sumua voi vapautua sulatusprosessin tuottaman kosteuden vuoksi.
Sisäyksikkö pitää ajoittain ääntä	<p>Kun säleikkö nolaa asentonsa, voi kuulua syöksyvää ilmaa.</p> <p>Laitteen käytön jälkeen saattaa kuulua vinkuvaa ääntä LÄMPÖTILASSA laitteen muoviosien laajenemisen ja supistumisen vuoksi.</p>
Sekä sisäyksikkö että ulkoyksikkö pitävät ääntä	<p>Laite antaa alhaisen sihisevän äänen käytön aikana: Tämä on normaalia ja johtuu kylmäainekaasun virtaamisesta sekä sisä- että ulkoyksiköiden läpi.</p> <p>Laite antaa alhaisen sihisevän äänen, kun järjestelmä käynnistyy, on juuri lakannut toimimasta tai sulaa: Tämä melu on normaalia ja aiheutuu kylmäainekaasun pysähtymisestä tai suunnanmuutoksesta.</p> <p>Laite antaa vinkuvaa ääntä: Lämpötilan muutosten käytön aikana aiheuttama muovi- ja metalliosien normaali laajeneminen ja supistuminen voi aiheuttaa vinkuvaa ääntä.</p>

Ongelma	Mahdolliset syyt
Ulkoyksikkö pitää ääntä	Laite antaa erilaisia ääniä sen nykyisen toimintatilan perusteella.
Pölyä vapautuu joko sisä- tai ulkoyksiköstä	Laite voi kerätä pölyä pitkäaikaisen käyttämättömyyden aikana, joka vapautuu, kun laite kytketään päälle. Tätä voidaan lieventää peittämällä yksikkö pitkien käyttämättömyysaikojen aikana.
Laite päästää pahan hajun	Laite voi imeä hajuja ympäristöstä (kuten huonekaluista, ruoanlaitosta, savukkeista jne.), joita vapautuu käytön aikana. Laitteen suodattimet ovat muotoutuneet ja ne on puhdistettava.
Ulkoyksikön puhallin ei toimi	Käytön aikana tuulettimen nopeutta ohjataan tuotteen toiminnan optimoimiseksi.
Toiminta on epävakaata, ennakoimatonta tai laite ei reagoi	Matkapuhelintornien ja etävahvistimien aiheuttama häiriö voi aiheuttaa laitteen toimintahäiriön. Kokeile tässä tapauksessa seuraavaa: <ul style="list-style-type: none"> • Katkaise virta ja kytke sitten uudelleen. • Käynnistä toiminta uudelleen painamalla kaukosäätimen ON/OFF-PAINIKETTA.

HUOMAA: Jos ongelma jatkuu, ota yhteyttä paikalliseen jälleenmyyjään tai lähimpään asiakaspalvelukeskukseen. Anna heille yksityiskohtainen kuvaus laitteen toimintahäiriöstä sekä mallinumerosi.

HUOMIO

Jos ongelmia ilmenee, tarkista seuraavat kohdat ennen kuin otat yhteyttä korjaamoon.

Ongelma	Mahdolliset syyt	Ratkaisu
Huono jäähdytyste ho	Lämpötila-asetus voi olla korkeampi kuin huoneen lämpötila	Laske lämpötila-asetusta
	Sisä- tai ulkoyksikön lämmönvaihdin on likainen	Puhdista a ^o -lämmönvaihdin
	Ilmansuodatin on likainen	Irrota suodatin ja puhdista se ohjeiden mukaisesti
	Kumman tahansa yksikön ilmanotto- tai ulostuloaukko on tukossa	Käännä yksikkö o ^o , poista este ja kytke se takaisin päälle
	Ovet ja ikkunat ovat auki	Varmista, että kaikki ovet ja ikkunat ovat kiinni laitteen käytön aikana
	Auringonvalo tuottaa liiallista lämpöä	Sulje ikkunat ja verhot korkean kuumuuden tai kirkkaan auringonpaisteen aikana
	Liian monta lämmönlähdettä huoneessa (ihmiset, tietokoneet, elektroniikka jne.)	Vähennä lämmönlähteiden määrää
	HILJAINEN toiminto on aktivoitu (valinnainen toiminto)	SILENTfunction voi heikentää tuotteen suorituskykyä vähentämällä käyttötaajuutta. Käännä o ^o HILJAINEN toiminto.

Ongelma	Mahdolliset syyt	Ratkaisu
Laite ei toimi	Sähkökatkos	Odot, että virta palautuu
	Virta on käännetty 0°	Kytke virta päälle
	Sulake on palanut	Vaihda sulake.
	Kaukosäätimen paristot ovat tyhjä	Vaihda paristot
	Laitteen 3 minuutin suojaus on aktivoitu	Odot kolme minuuttia ennen laitteen käynnistämistä uudelleen
	Ajastin on aktivoitu	Käännä ajastin 0°
Laite käynnistyy ja pysähtyy usein	Järjestelmässä on liikaa tai liian vähän kylmäainetta	Ota yhteyttä valtuutettuun huoltokeskukseen
	Järjestelmään on päässyt puristumatonta kaasua tai kosteutta.	
	Kompressori on rikki	
	Jännite on liian korkea tai liian matala	
Heikko lämmitysteho	Ulkolämpötila on erittäin alhainen	Käytä lisälämmityslaitetta
	Kylmää ilmaa pääsee sisään ovista ja ikkunoista	Varmista, että kaikki ovet ja ikkunat ovat kiinni käytön aikana
	Alhainen kylmäaine vuotojen tai pitkäaikaisen käytön vuoksi	Ota yhteyttä valtuutettuun huoltokeskukseen
Merkkivalot jatkavat vilkkumista	<p>Laite voi lopettaa toiminnan tai jatkaa sen turvallista käyttöä. Jos merkkivalot jatkavat vilkkumistaan tai vikakoodit tulevat näkyviin, odota noin 10 minuuttia. Ongelma voi ratketa itsestään. Jos ei, katkaise virta ja kytke se sitten uudelleen. Kytke laite päälle. Jos ongelma jatkuu, katkaise virta ja ota yhteyttä lähimpään asiakaspalvelukeskukseen.</p>	
<p>Jos kyseessä on jokin seuraavista virhekoodeista, toimi tässä annettujen ohjeiden mukaisesti:</p> <ul style="list-style-type: none"> • E(x), P(x), F(x) • EH(xx), EL(xx), EC(xx) • PH(xx), PL(xx), PC(xx) 		

HUOMAA: Jos ongelma jatkuu yllä olevien tarkastusten ja diagnostiikan suorittamisen jälkeen, käännä laite välittömästi ja ota yhteyttä valtuutettuun huoltokeskukseen.

TAVARAMERKIT, TEKIJÄNOIKEUDET JA OIKEUDELLINEN LAUSUNTO

 Midea logo, sanamerkit, kaupp nimi, kaupallinen mekko ja kaikki niiden versiot ovat Midea Groupin ja/tai sen a * a * a ("Midea"), jolle Midea omistaa tavaramerkkejä - tavaramerkkejä, tekijänoikeuksia ja muita immateriaalioikeuksia, ja kaikki liikearvo, joka on johdettu Midea-tavaramerkin minkä tahansa osan käytöstä. Midea-tavaramerkin käyttö kaupallisiin tarkoituksiin ilman Midean etukäteen antamaa kirjallista suostumusta voi olla tavaramerkki asiaankuuluvia lakeja rikkova rikkomus tai vilpillinen kilpailu.

Tämän oppaan on luonut Midea ja Midea pidättää kaikki sen tekijänoikeudet. Yksikään yhteisö tai henkilö ei saa käyttää, monistaa, muokata, jakaa kokonaan tai osittain tätä käyttöohjetta tai niputtaa tai myydä muiden tuotteiden kanssa ilman Midean etukäteen antamaa kirjallista suostumusta.

Kaikki kuvatut toiminnot ja ohjeet olivat ajan tasalla tämän käyttöohjeen tulostushetkellä. Varsinainen tuote voi kuitenkin vaihdella parannettujen toimintojen ja mallien vuoksi.

HÄVITTÄMINEN JA KIERRÄTYS

Tärkeitä ohjeita ympäristölle(EU: n hävittämisohteet)

WEEE-direktiivin noudattaminen ja jätetuotteen hävittäminen:
Tämä tuote on EU: n WEEE-direktiivin (2012/19/EU) mukainen. Tässä tuotteessa on sähkö- ja elektroniikkalaitteiden (WEEE) luokitus symboli.

Tämä symboli osoittaa, että tätä tuotetta ei saa hävittää muiden kotitalousjätteen mukana sen käyttöön lopussa. Käytetty laite on palautettava viralliseen keräyspisteeseen sähköisten elektronisten laitteiden kierrätystä varten. Löydät nämä keräysjärjestelmät ottamalla yhteyttä paikallisiin viranomaisiin tai



jälleenmyyjään, josta tuote on ostettu. Jokaisella kotitaloudella on tärkeä rooli vanhan laitteen talteenotossa ja kierrätyksessä. Käytetyn laitteen asianmukainen hävittäminen auttaa estämään mahdolliset kielteiset vaikutukset ympäristöön ja ihmisten terveyteen.

TIETOSUOJAILMOITUS

Asiakkaan kanssa sovittujen palvelujen tuottamiseksi sitoudumme noudattamaan rajoituksetta kaikkia sovellettavan tietosuojalainsäädännön määräyksiä niiden sovittujen maiden mukaisesti, joissa asiakkaalle toimitetaan palveluja, sekä soveltuvin osin EU:n yleistä tietosuoja-asetusta (GDPR).

Yleisesti ottaen tietojenkäsittelymme tarkoituksena on täyttää sopimusvelvoitteemme kanssasi ja tuoteturvallisuussyistä turvata oikeutesi takuuseen ja tuotteen rekisteröintiin liittyvissä kysymyksissä. Joissakin tapauksissa, mutta vain, jos asianmukainen tietosuoja on varmistettu, henkilötietoja voidaan siirtää Euroopan talousalueen ulkopuolella sijaitseville vastaanottajille.

Lisätietoja annetaan pyynnöstä. Voit ottaa yhteyttä tietosuojavastaavaamme osoitteessa **MideaDPO@midea.com**. Jos haluat käyttää oikeuksiasi, kuten oikeutta vastustaa henkilötietojesi käsittelyä suoramarkkinointitarkoituksiin, ota meihin yhteyttä osoitteeseen **MideaDPO@midea.com**. Saat lisätietoja noudattamalla QR-koodia.

Suunnittelu ja tekniset tiedot voivat muuttua ilman ennakoilmoitusta tuotteen parantamiseksi. Kysy lisätietoja myyntitoimistolta tai valmistajalta. Kaikki käyttöoppaan päivitykset ladataan palvelun verkkosivustolle, tarkista uusien versio

Maahantuoja: Airwave OÜ
Kesk-Sõjamäe 7, 11415, Tallinn, Estonia

Valmistaja: GD Midea Air-Conditioning Equipment Co., Ltd.
Lingang Road Beijiao Shunde Foshan Guangdong
Kiinan kansantasavalta 528311

RED Declaration of Conformity (DoC)

Unique identification of this DoC:

We, GD MIDEA AIR-CONDITIONING EQUIPMENT CO.LTD.

REPUBLIC OF CHINA

declare under our sole responsibility that the product:

product name: air conditioner

trade name: Midea

type or model:

MSCB1BU-09HRFN8-QRD1GW
MOX104-09HFN8-QRD1GW
MSCB1BU-12HRFN8-QRD1GW
MOX103-12HFN8-QRD1GW
MSCB1CU-18HRFN8-QRD1GW
MOX301-18HFN8-QRD1GW
MSCB1DU-24HRFN8-QRD1GW
MOX401-24HFN8-QRD0GW-E

relevant supplementary information:

to which this declaration relates is in conformity with the essential requirements and other relevant requirements of the RE Directive (2014/53/EU).

The product is in conformity with the following standards and/or other normative documents:

HEALTH & SAFETY (Art. 3(1)(a)): EN IEC 62311:2020, EN 60335-2-40:2003+A11:2004+A12:2005+A1:2006+A2:2009+A13:2012, EN 60335-1:2012+A11:2014+A13:2017+A1:2019+A14: 2019+A2: 2019+A15:2021, EN 62233:2008
EMC (Art. 3(1)(b)): EN 301 489-1 V2.2.3: 2019, EN 301 489-17 V3.2.4 :2020, EN IEC 55014-1:2021, EN IEC 55014-2:2021, EN IEC 61000-3-2:2019+A1:2021, EN 61000-3-3:2013+A1:2019+A2:2021

SPECTRUM (Art. 3(2)): EN 300 328 V2.2.2 (2019-07)

OTHER (incl. Art. 3(3) and voluntary specs):

Limitation of validity (if any):

Supplementary information:

Notified body involved: N/A.....

Technical file held by: GD Midea Air-Conditioning Equipment Co., Ltd.

Place and date of issue (of this DoC): Foshan/2024-11-08

Signed by or for the manufacturer:

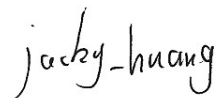

(Signature of authorised person)

Name (in print):

Title:



www.midea.com
© Midea 2023 all rights reserved

CS021UI-CB(OBM)(B)
16122600A08821