



KÄYTTÖOHJE/MANUELL

3,5X7,5 CARAVANTALLI

101825252 6438014166506

Pressuhalli soveltuu monenlaisten tavaroiden ja koneiden väliaikaiseen säilyttämiseen, niin säältä kuin ulkopuolisten katseilta suojaamiseen. Huomioi käyttöohjeet erityisesti tuulisissa paikoissa ja talvikäytössä.

HUOM!

Tallin pystyttäjän vastuulla on hankkia käytettävään alustaan ja tallin rakenteisiin soveltuvat kiinnikkeet, jotka varmistavat tallin paikoillaan pysymisen myös voimakkaassa tuulessa.

Selvitä rakennusalan ammattilaiselta pystytyspaikkaan soveltuva riittävä kiinnitystapa.

Riittävä kiinnitystapa riippuu pystytyspaikan tuulisuudesta sekä alla olevasta maaperästä.

Jälleenmyyjät tai maahantuoja eivät ole vastuussa riittämättömästä kiinnityksestä.

Talvikäyttöä varten:

Tallin katto on pidettävä aina puhtaana. Varmista, että satanut lumi ei jää tallin katolle.

Tallin peite tulee olla kireällä. Peitteessä ei saa esiintyä ”pusseja” etenkin tallin yläosissa.

Tallin katto pysyy paremmin puhtaana peitteen ollessa kireällä.

Varmistettava, että tallin runko on kauttaaltaan suorassa. Jos talli on perustettu maata vasten, on riski, että tallin runko ei ole suorassa ja se heikentää rungon kestävyyttä.

Tallin kattoa ei saa missään tapauksessa tyhjentää lumesta sisäpuolelta peitettä työntämällä. Se voi olla hengenvaarallista.

Tyhjennys aina ulkokautta apuvälineellä, joka ei vahingoita peitettä.

Takuu ei kata lumikuorman takia romahtanutta tallia.

Tuulisiin olosuhteisiin:

Valitse hallille tuulensuojainen pystytyspaikka

Emme suosittele pystyttämään hallia erityisen tuulisiin paikkoihin, kuten vesistöjen rannoille tai peltoaukeille.

Pystytys on suoritettava erityisen huolellisesti ja pressu kiristettävä niin hyvin kuin mahdollista.

Runko tulee kiinnittää maaperään tai alustaan esimerkiksi maa-ankkurein tai betoniporsain.

Varmista tuulisella säällä että hallin ovet ovat suljettuina

Takuu ei kata kovan tuulen tai myrskyn rikkomaa tallia.

Huomio: Kokoamiseen tarvittavat työkalut, tikkaat ja suojalasit.

HYVÄ ASIAKAS,

Suosittelimme, että kokoatte teltan vähintään neljän hengen voimin.

Käytä suojakäsineitä kootessasi teltan metallirunkoa.

Metalliosat on käsitelty öljyä muistuttavalla ruosteestoaineella.





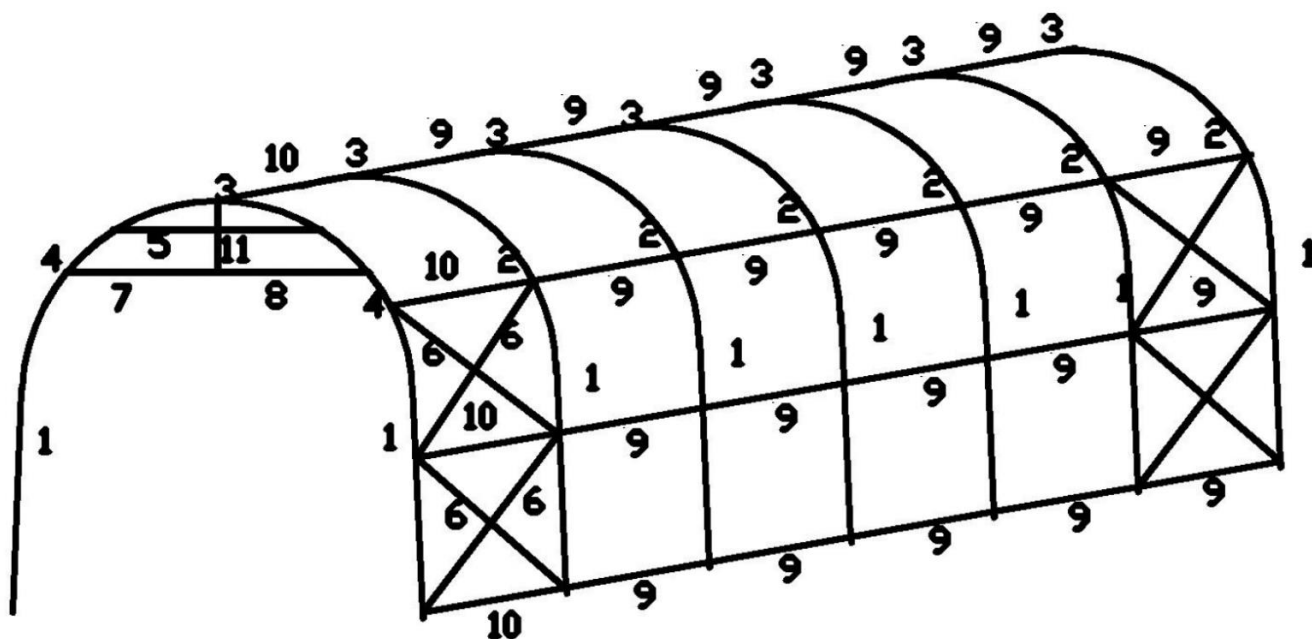

Ruosteestoaine ei ole vaarallista, mutta kätesi voivat likaantua.





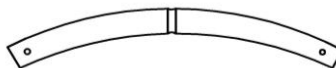

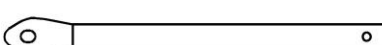

Suosittelimme, että pyyhkit metalliosat lämpimällä vedellä ja tiskinpesuaineella ennen kokoamista.

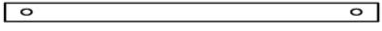
Jos kätesi likaantuvat, pese ne vedellä ja saippualla.



OSALUETTELO

1.	Jalka		14
2.	Kulmakaari		12
3.	Keskikaari		7
4.	Päädyn kulmakaari		2
5.	Ylempi poikkitanko uros		7
6.	Viistotanko		16
7.	Ovikiskon tanko uros		1
8.	Ovikiskon tanko naaras		1

9.	Liitostanko		35
10	Etuosan liitostanko		7
11	Ovikiskon vahviketanko		1
12	Tappi (10 x 305 mm)		8
13.	Kierretappi		4
14.	Lattiakiinnike		4
15.	Joustonarupallo		66
16.	Ruuvi		10
17.	S-koukku		16
18.	Köydet		2
19.	Peite		1
20.	Päätyseinä		2

KOKOAMISOHJEET

1. Keskikaarien kokoaminen

- Kiinnitä kaari (3) kulmakaareen (2) vasemmalle puolelle.
- Kiinnitä toinen kulmakaari (2) oikealle puolelle.
- Aseta ruuvi kootun kaaren reikien läpi oikealta puolelta ja aseta tanko (5) ruuvin yli ja kiinnitä siipimutteri.
- Toista yllä olevat vaiheet toisella puolella.

2. Toista vaihe 1 muiden keskikaarien osalta.

3. Ovipäätyjen kokoaminen (siipimutterit teltan sisäpuolelle)

- Kiinnitä kaari (3) päätykaareen (4) vasemmalle puolelle.
- Aseta ruuvi kootun kaaren reikien läpi oikealta puolelta ja aseta tanko (5) ruuvin yli ja kiinnitä siipimutteri.
- Liu'uta kiskokoukut tankojen (7 ja 8) yli ja kiinnitä toinen pää kaareen (4) ruuveilla ja siipimuttereilla. Kiinnitä oven vahviketanko (11) tankoihin 7 ja 8.***

- Kiinnitä toinen päätykaari (4) oikealle puolelle.
- Kiinnitä kootut kaaret teltan etupäähän. Teltan ovi tulee tälle puolelle.

4. Jalkojen kokoaminen

- Aseta pystytangot (1) kaariin yksitellen. Kiinnitä ruuveilla.
- Kiinnitä liitostanko 9 liitostankoon 10 ruuveilla ja viistotanko (6) ruuveilla ja siipimuttereilla.
Katso kannen kuva. Huomaa: tanko 10 kiinnitetään ensimmäiseen tai viimeiseen kaareen.
- Toista vaiheet a ja b muiden jalkatankojen osalta.

f) Tärkeää: varmista, että teltan rungon alaosa on neliön muotoinen.

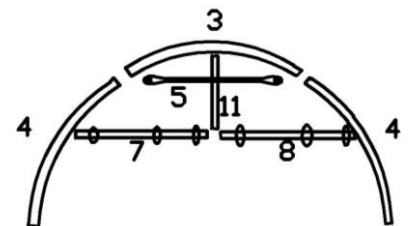
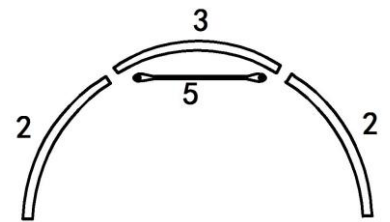
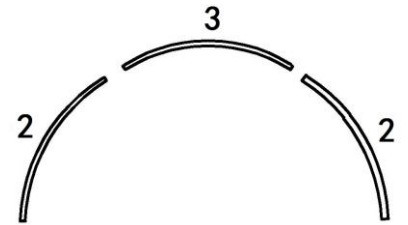

5. Peitteen asentaminen (siteet asennetaan sisäpuolelle)

- Aseta peite kuvan mukaisesti rungon eteen.
- Levitä peite ja nosta se rungon päälle.
- Vedä peite rungon yli niin, että katto on tasainen rungon kummastakin päästä.

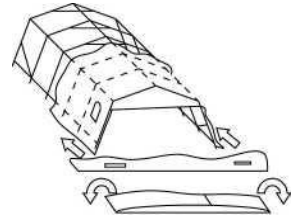

- Vedä köysi läpivientien ja liitostangon 9 ja 10 ympärille kiristääksesi peitteen runkoon. Varmista, että peitteen vasen ja oikea puoli ovat tasassa.
- Kiristä peitteen kummassakin päässä olevat köydet niin, että runko peittyy tasaisesti. Kiinnitä köysi kierretappeihin. Katso kuva.

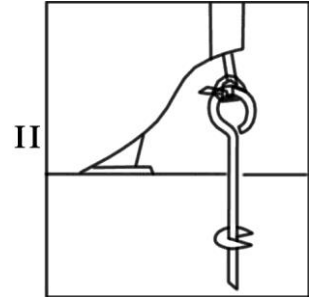
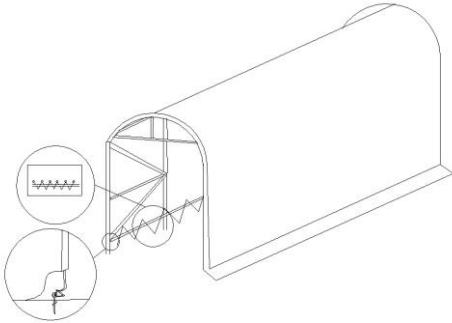

6. Oven kokoaminen

- Telttä voidaan koota niin, ettei siinä ole ovea tai niin, että siinä on keskeltä sulkeutuva ovi.
- Kiinnitä ensin ovi runkoon lähelle keskiosaa joustonarupalloilla. Kiinnitä myös tarranauha tankoon. Kiinnitä sitten vasen ja oikea osa ovesta runkotankoihin joustonarupalloilla. Kiinnitä koukut tankoihin 7 ja 8. Sulje ovi kummaltakin puolelta joustonarulla ja S-koukulla. Katso kuva.

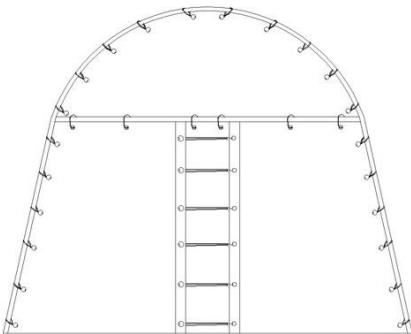

- Kiinnitä toinen ovi joustonarupalloilla runkoon. Aseta joustonarupallo jokaiseen läpivientiin.

7. Teltan ankkurointi

Tallin pystyttäjän vastuulla on hankkia käytettävään alustaan ja tallin rakenteisiin soveltuvat kiinnikkeet, jotka varmistavat tallin paikoillaan pysymisen myös voimakkaassa tuulessa.

Selvitä rakennusalan ammattilaiselta pystytyspaikkaan soveltuva riittävä kiinnitystapa.

Riittävä kiinnitystapa riippuu pystytyspaikan tuulisuudesta sekä alla olevasta maaperästä.

Jälleenmyyjät tai maahantuojat eivät ole vastuussa riittämättömästä kiinnityksestä.

Maahantuojat/Importör: Suomi Trading Oy, Areenakatu 7, 37570 Lempäälä.

asiakaspalvelu@suomitradning.fi

KÄYTTÖOHJE/MANUELL

3,5X7,5 CARAVANTALLI

101825252 6438014166506

Lagertältet är avsett för tillfälligt bruk.

Lagertältet lämpar sig för tillfällig förvaring av en mängd olika varor och maskiner, både för att skydda dem från väder och vind och för att skydda dem från insyn. Var särskilt uppmärksam på anvisningarna för användning i blåsiga områden och på vintern. Kontrollera före köpet med de lokala byggnadsförvaltningarna om tältet kräver bygglov eller byggnadstillstånd i det område där tältet ska uppföras.

OBSERVERA!

Inga fästen medföljer tältet.

Den som monterar tältet ansvarar för att tillhandahålla lämpliga fästelement för den typ av mark och konstruktion som används för att se till att tältet hålls på plats även vid starka vindar.

Rådgör med en byggnadsingenjör för att ta reda på vilken förankringsmetod som är lämplig för platsen.

Vilken förankringsmetod som är lämplig beror på vindförhållandena på platsen och på marken under tältet.

Varken återförsäljare eller importörer är ansvariga för otillräcklig fastsättning.

För vinterbruk:

Tältets tak ska hållas rent. Se till att snö som fallit inte ligger kvar på tältets tak.

Överdraget måste vara ordentligt åtdraget. Det får inte finnas några ”påsar” i överdraget, särskilt inte i de övre delarna av tältet.

Tältets tak hålls bättre ren när överdraget är spänt.

Se till att hela tältets tak är rakt. Om tältet ställs upp mot marken finns det risk för att tältramen inte är jämn, vilket minskar ramens styrka.

Tältets tak får under inga omständigheter snöröjas inifrån genom att skjuta överdraget uppåt. Det kan vara livsfarligt.

Röj snön alltid från utsidan med ett verktyg som inte skadar överdraget.

Garantin täcker inte ett tält som kollapsat på grund av snölast.

För blåsiga förhållanden:

Välj en vindskyddad plats för tältet

Vi rekommenderar inte att du ställer upp tältet på blåsiga platser, t.ex. vid ett vattendrag eller på en åker.

Särskild försiktighet måste iakttas vid uppställning och överdraget måste spännas så mycket som möjligt.

Ramen måste förankras i marken eller i ett underlag, t.ex. med jordankare eller betongankare.

Vid blåsigt väder, se till att tältets dörrar är stängda.

Garantin täcker inte tält som skadats av starka vindar eller stormar.

Observera: Det som behövs vid montering är arbetshandskar, en stege och skyddsglasögon.

BÄSTA KUND,

Vi rekommenderar att tältet monteras upp med hjälp av minst fyra personer.

Använd skyddshandskar då du sätter ihop metallramen.

Metalldelarna är behandlade med ett oljeliknande rostskyddsmedel.

Rostskyddsmedlet är inte farligt men dina händer kan bli smutsiga.





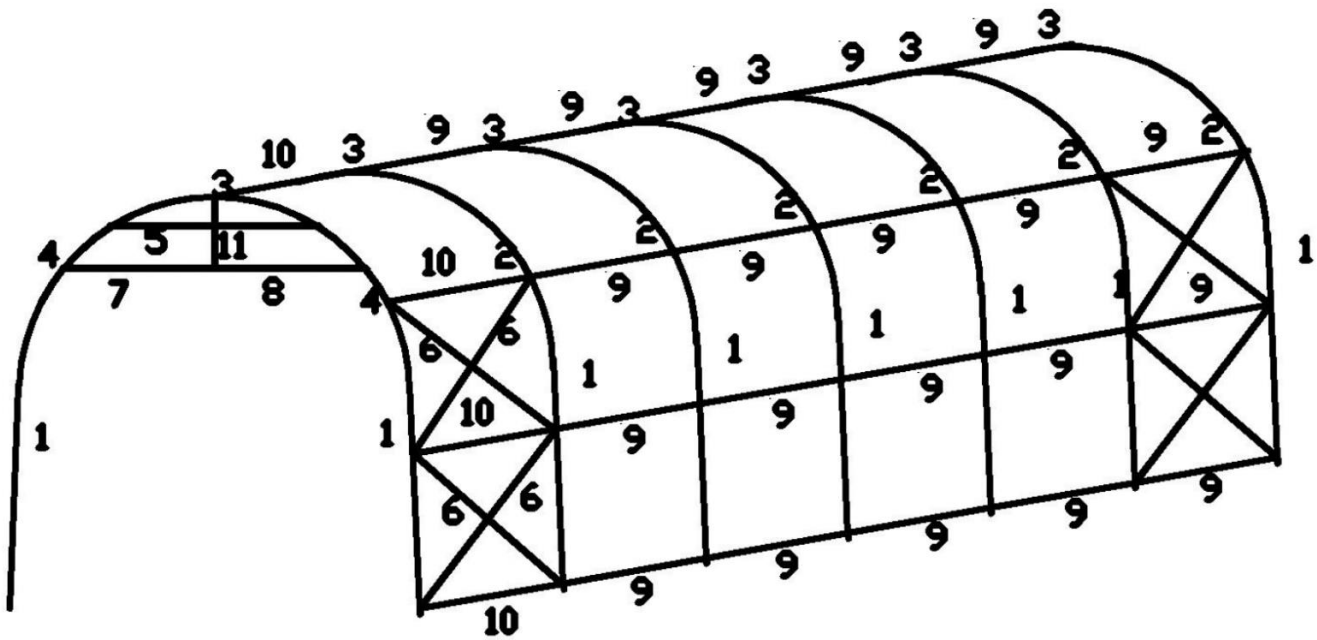

Vi rekommenderar att alla metalldelar torkas av med varmt vatten och diskmedel innan montering.

Om dina händer smutsas ner, tvätta dem då med tvål och vatten.



DELLISTA

1.	Fot		14
2.	Hörnbåge		12
3.	Mittbåge		7
4.	Ändans hörnbåge		2
5.	Övre tvärstång hane		7
6.	Diagonalstång		16
7.	Stång för dörrskena hane		1
8.	Stång för dörrskena hona		1
9.	Fogstång		35
10.	Främre fogstång		7
11.	Dörrskenas stödstång		1

12	Tapp (10 x 305 mm)		8
13.	Ögletapp		4
14.	Golfäste		4
15.	Boll med elastiskt band		66
16.	Skruv		10
17.	S-krok		16
18.	Rep		2
19.	Takduk		1
20.	Ändvägg		2

MONTERINGSINSTRUKTIONER

1. Montering av mittbågar

- Fäst bågen (3) i mittbågens (2) vänstra sida.
- Fäst andra hörnbågen (2) på andra sidan.
- Lägg en skruv i hålet i den monterade bågen från höger sida och lägg stång 5 över skruven. Fäst vingmuttern.
- Upprepa stegen ovan för att montera andra sidan.

- Montera andra mittbågarna genom att upprepa steg 1.

3. Montering av dörrändorna (vingmuttrar på tältens insida)

- Fäst bågen (3) i ändbågens (4) vänstra sida.
- Lägg en skruv i hålet i den monterade bågen från höger sida och lägg stång 5 över skruven. Fäst vingmuttern.
- Dra skenkrokarna över stångarna (7 och 8) och fäst andra sidan i bågen (4) med skruvar och vingmuttrar. Fäst dörrens stödstång (11) i stångarna 7 och 8.***

- Fäst andra ändbågen (4) på högra sidan.
- Fäst de monterade bågar på framsidan av tältet. Tältets dörr kommer på denna sida.

4. Montering av fötter

- Lägg fotstångarna (1) i bågar en för en. Fäst med skruvar.
- Fäst fogstångarna 9 och 10 med skruvar och diagonalstången (6) med skruvar och vingmuttrar.
Se bilden på första sidan. Notera: stång 10 fästs i första eller sista bågen.
- Montera resten av fotstångarna genom att upprepa steg a och b.

f) Viktigt: se till att stommens bottendel är kvadratisk.

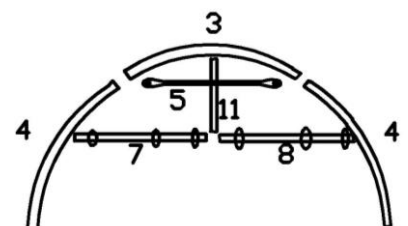
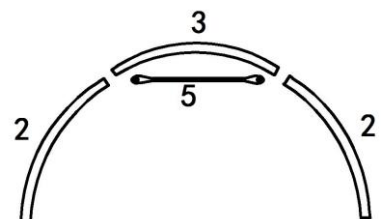
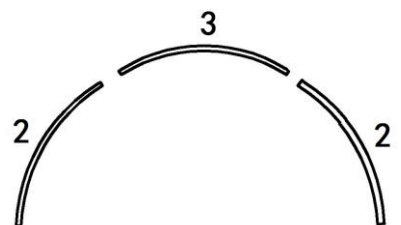

5. Montering av takduken (banden kommer på insidan)

- Placera takduken framför stommen enligt bilden.
- Sprid ut takduken och dra den över stommen.
- Dra takduken så att taket är jämnt på båda sidorna av stommen.

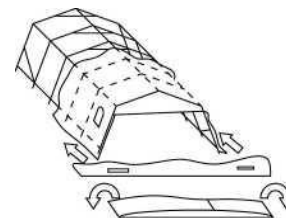

- Dra repet genom genomföringarna och runt fogstänger 9 och 10 för att spänna takduken i stommen. Se till att takduken är jämn på vänster och höger sida.
- Spänn repen på båda sidorna av takduken så att stommen är täckt. Fäst repet i ögglapparna. Se bild.

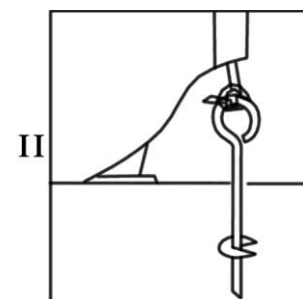
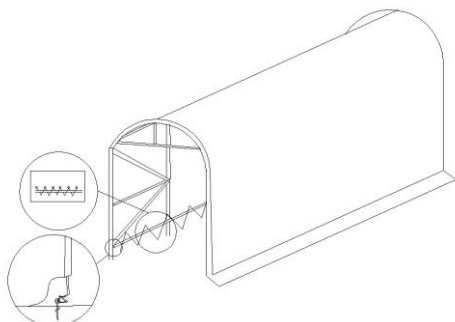

6. Montering av dörr

- Tälten kan endera monteras så att det inte finns någon dörr eller så att det finns en dörr som stängs i mitten.
- Fäst först dörren till nära mittdelen av stommen med elastiska banden. Fäst också kardborrbanden i stommen. Fäst sedan vänster och höger del av dörren i stommen med elastiska band. Fäst krokarna i stångar 7 och 8. Stäng dörren från båda sidorna med elastisk band och S-krok. Se bild.

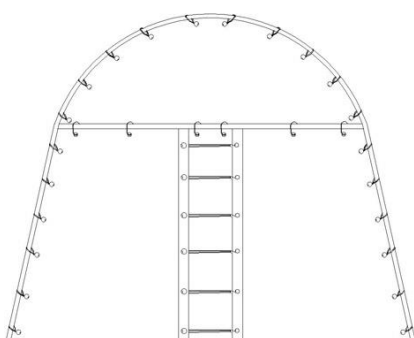

- Fäst andra dörren i stommen med elastisk band. Lägg elastiska band i varje genomföring.

7. Förankring av tältet

Den som monterar tältet ansvarar för att tillhandahålla lämpliga fästelement för den typ av mark och konstruktion som används för att se till att tältet hålls på plats även vid starka vindar.

Rådgör med en byggnadsingenjör för att ta reda på vilken förankringsmetod som är lämplig för platsen.

Vilken förankringsmetod som är lämplig beror på vindförhållandena på platsen och på marken under tältet.

Varken återförsäljare eller importörer är ansvariga för otillräcklig festsättning.

Maahantuoja/Importör: Suomi Trading Oy, Areenakatu 7, 37570 Lempäälä.

asiakaspalvelu@suomitrading.fi