



60
(Typ 2008)



160
(Typ 2010)



200
(Typ 2012)

de	Innenfilter
en	Internal filter
fr	Filtre intérieur
nl	Binnenfilter
sv	Innerfilter
no	Innvendig filter
fi	Sisäsuodatin
da	Indvendigt filter
it	Filtro interno
es	Filtro interior
pt	Filtro interior

el	Εσωτερικό φίλτρο
cs	Vnitřní filtr
hu	Belső szűrő
ro	Filtru interior
pl	Filtr wewnętrzny
sl	Notranji filter
sk	Vnútrotný filter
ru	Внутренний фильтр
bg	Вътрешен филтър
zh	内部过滤器
ko	내부 여과기

2008/2010/2012

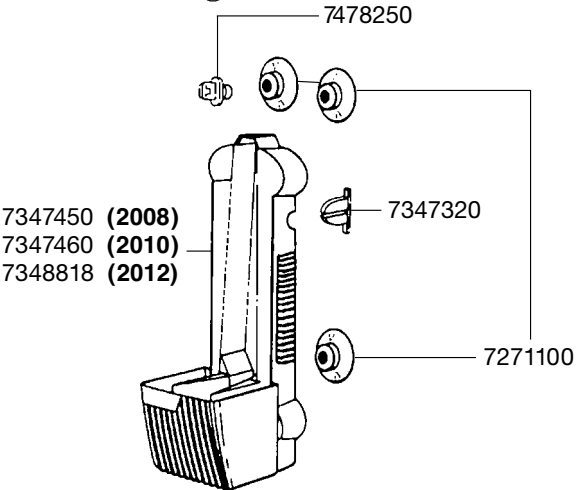
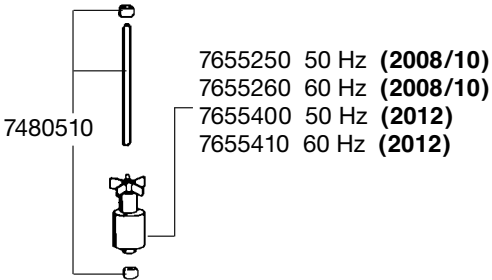
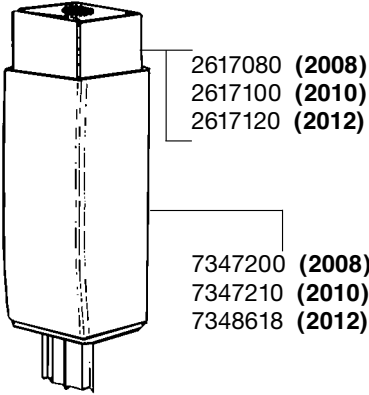
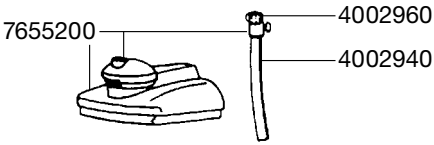

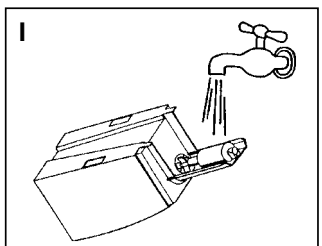
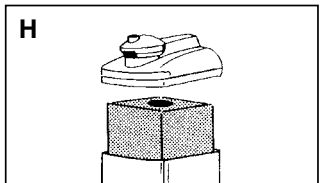
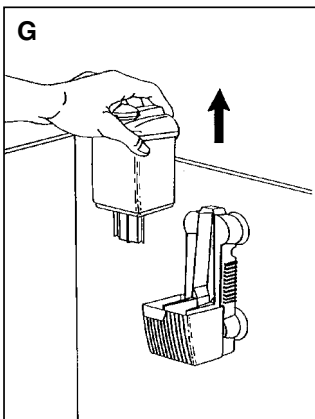
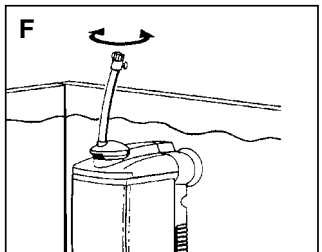
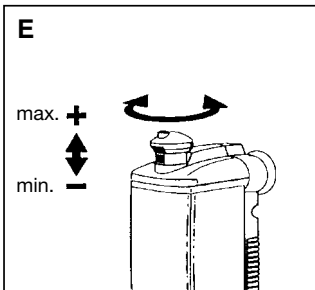
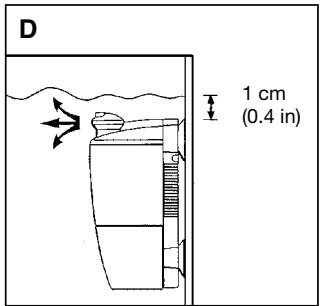
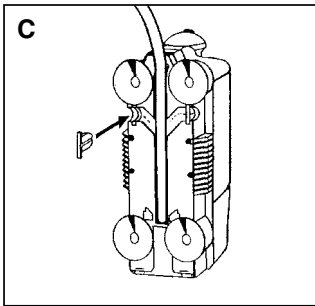
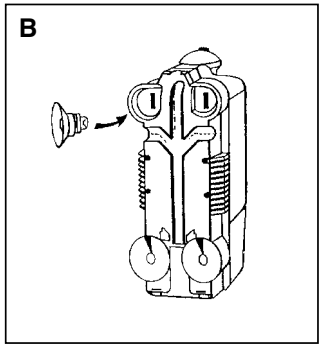
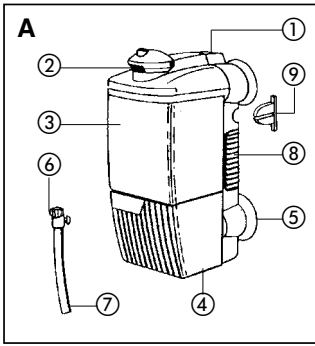

Vielen Dank

für den Kauf Ihres neuen EHEIM Innenfilters. Das praktische Pick-up-System bietet optimale Leistung bei höchster Zuverlässigkeit und größter Effektivität.

Sicherheitshinweise

  Vor der Inbetriebnahme dieses Gerätes diese Bedienungsanleitung und die Sicherheitshinweise aufmerksam lesen und beachten. Die Bedienungsanleitung unbedingt gut aufbewahren.

 Nur zur Verwendung in Räumen für aquaristische Einsatzbereiche.

 Bei Wartungs- und Pflegearbeiten sind alle im Wasser befindlichen Elektrogeräte vom Netz zu trennen.

 Die Netzanschlussleitung dieses Gerätes kann nicht ersetzt werden. Bei Beschädigung der Netzanschlussleitung ist das Gerät zu verschrotten. Pumpe niemals am Kabel tragen; Kabel nicht knicken.

 Zum Schutz vor zu hoher Berührungsspannung muss die Installation eine Fehlerstromschutzeinrichtung mit einem Bemessungs-Auslösefehlerstrom von nicht mehr als 30 mA aufweisen. Fragen Sie Ihren Elektrofachmann.

 Die Pumpe darf nicht trocken laufen. Temperaturbereich von +4°C bis max. +35°C. Der Motor ist gegen Überhitzung gesichert.

 Zu Ihrer eigenen Sicherheit empfiehlt es sich, mit dem Anschlusskabel eine Tropfschleife zu bilden, die verhindert, dass eventuell am Kabel entlang laufendes Wasser in die Steckdose gelangt. Bei Verwendung einer Verteiler-Steckdose oder eines externen Netzteils, muss die Platzierung oberhalb des Pumpen-Netzanschlusses erfolgen.



  Bei diesen Geräten können Magnetfelder elektronische oder mechanische Störungen oder Beschädigungen hervorrufen. Dies gilt auch für Herzschrittmacher. Die erforderlichen Sicherheitsabstände sind den Handbüchern dieser medizinischen Geräte zu entnehmen.

 Dieses Gerät kann von Kindern ab 8 Jahren und darüber sowie von Personen mit verringerten physischen, sensorischen oder mentalen Fähigkeiten oder Mangel an Erfahrung und Wissen benutzt zu werden, wenn sie beaufsichtigt oder bezüglich des sicheren Gebrauchs des Gerätes unterwiesen wurden und die daraus resultierenden Gefahren verstehen. Kinder dürfen nicht mit dem Gerät spielen. Reinigung und Benutzer-Wartung dürfen nicht von Kindern ohne Beaufsichtigung durchgeführt werden.

 Vor dem Öffnen des Gerätes unbedingt die Anleitung zu Wartungsarbeiten lesen.

 Gerät – oder Teile davon – nicht in der Spülmaschine reinigen. Nicht spülmaschinenbeständig!

 Dieses Produkt nicht mit dem normalen Hausmüll entsorgen. Führen Sie es Ihrer örtlichen Entsorgungsstelle zu.

 Das Produkt ist nach den jeweiligen nationalen Vorschriften und Richtlinien approbiert und entspricht den EU-Normen.

Innenfilter 2008, 2010, 2012**Inbetriebnahme**

- A** ① Filterdeckel ② Regeldüse mit Diffusor, drehbar $\pm 90^\circ$ ③ Filterbehälter ④ Motorgehäuse ⑤ 4 Sauger ⑥ Luftreguliertventil ⑦ Luftschlauch ⑧ Rückwand ⑨ 2 x Verschlussstück.
- B** Die 4 Sauger an der Rückseite des Filters einstecken und das Gerät an der Aquarien-Innenwand anbringen.
- C** Auf der Rückseite des Motorgehäuses ist der Kabelkanal für 3 verschiedene Verlegungsmöglichkeiten der Leitung vorbereitet. Die beiden nicht benutzten Ausgänge müssen jeweils mit dem Verschlussstück abgedeckt werden. Dadurch wird vermieden, dass sich Kleinfische in den Öffnungen verirren.

- D** Die Öffnung der Regeldüse sollte ca. 1 cm unterhalb des Wasserspiegels liegen, um eine gute Oberflächenbewegung und einen optimalen Wasseraustausch zu erzielen.
- E** Nach der Montage im Becken wird der Filter über den Netzstecker in Betrieb genommen. Durch Herausziehen oder Eindrücken der Regeldüse lässt sich die Pumpenleistung maximal oder minimal einstellen. Die Fließrichtung kann im Bereich von $\pm 90^\circ$ gedreht werden.
- F** Zur Sauerstoffanreicherung dient das beiliegende Luftregulierventil: Regeldüse einschieben, Luftschlauch mit Luftregulierventil aufstecken. Durch Drehen des Ventils lässt sich die Luftmenge nach Bedarf dosieren.

Pflege und Wartung

- G** Netzstecker ziehen. Filterbehälter nach oben abnehmen, wobei ein leichter Gegendruck auf das Motorgehäuse bei gleichzeitigem Abziehen des Filterbehälters ein Verrutschen der Saugerbefestigung verhindert. Das komplette Motorgehäuse bleibt fest an der Aquarienwand und muss nicht entnommen werden.
- H** Filterdeckel öffnen, Patrone entnehmen und unter fließendem kaltem Wasser leicht ausspülen oder ersetzen (Best.-Nr. für 2008: 2617080, für 2010: 2617100 und für 2012: 2617120). Die Patrone ist 2-3 mal verwendbar.

ACHTUNG: Wasserwechsel und Patronenreinigung niemals gleichzeitig durchführen.

- I** Das Pumpenrad muss zur Reinigung nicht herausgenommen werden. Zusammen mit dem Filterbehälter kräftig ausspülen. Anschließend auf leichtgängigen Lauf des Pumpenrades achten.

Gereinigte Patrone wieder einsetzen, Filterdeckel schließen und den kompletten Behälter wieder auf das Motorgehäuse im Aquarium aufstecken.

Zubehör

Als Zubehör ist eine Aktivkohle-Filterpatrone (Best.-Nr. für 2008: 2627080, für 2010: 2627100 und für 2012: 2627120) zur Adsorption von Medikamentenrückständen und gelösten Schadstoffen erhältlich.

VERY IMPORTANT SAFETY INSTRUCTIONS

READ AND FOLLOW ALL SAFETY INSTRUCTIONS.

- Check that the voltage shown on the label of the unit corresponds to the voltage of the mains supply.
- Disconnect all electrical appliances from the mains before placing hands in the water.
- The line cord of this unit cannot be replaced or repaired. Should the line cord become damaged the appliance must be discarded.
- Close supervision is necessary when any appliance is used by or near children.
- To avoid injury, do not contact moving parts.
- Always unplug an appliance from an outlet when not in use, before putting or taking off parts, and before cleaning. Never yank cord to pull plug from outlet. Grasp the plug and pull to disconnect.

- Do not use an appliance for other than intended use. The use of attachments not recommended or sold by the appliance manufacturer may cause an unsafe condition.
- Read and observe all the important notices on the appliance and its cord.
- Care should be taken to arrange the cord so that it will not be tripped over or pulled.
- **DANGER.** To avoid possible electric shock, special care should be taken since water is employed in the use of aquarium equipment. For each of the following situations, do not attempt repairs yourself; discard the appliance.
- If the appliance shows any sign of abnormal water leakage, immediately unplug it from the power source.
- Do not operate any appliance if it has a damaged cord or plug, or if it is malfunctioning or if it is dropped or damaged in any manner.

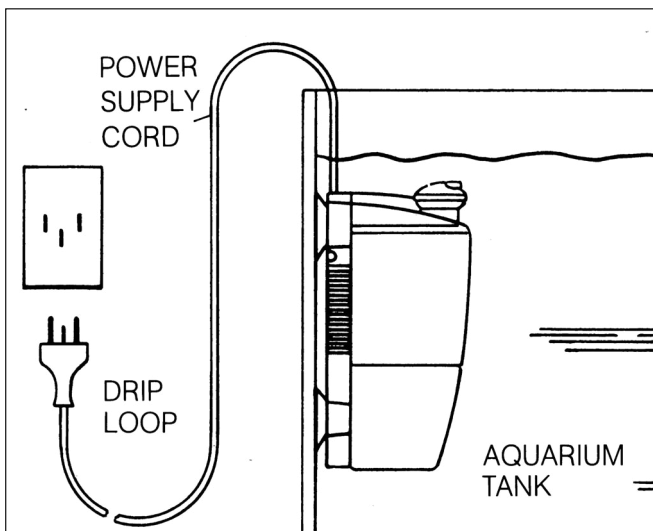

- To avoid the possibility of the appliance plug or receptacle getting wet, position aquarium stand and tank to one side of a wall mounted receptacle to prevent water from dripping onto the receptacle or plug.

A “drip loop”, shown in the figure, should be arranged by the user for each cord connecting the aquarium appliance to a receptacle. The “drip loop” is that part of the cord below the level of the receptacle, to prevent water travelling along the cord and coming in contact with the receptacle.



- If the plug or receptacle does get wet, **DON'T** unplug the cord, disconnect the fuse or circuit breaker that supplies power to the appliance. Then unplug and examine for presence of water in the receptacle.

**KEEP THESE INSTRUCTIONS
FOR FUTURE REFERENCE.**

Thank you

for purchasing your new EHEIM internal filter. This practical Pick-up system combines optimised performance with maximum reliability and the utmost efficiency.

Safety instructions

  **Read the operating and safety instructions carefully and comply with all instructions prior to operating this device. Keep these operating instructions in a safe place.**

 **For indoor use only. For use with aquariums.**

 **All electrical equipment in the water must be disconnected from the mains during care and maintenance work.**



 **The connecting line of this device can not be replaced. When the line is damaged, the device must no longer be used. Never carry the pump by the cable; do not bend the cable.**

 **To protect against contact voltage being too high, the fixture must have a residual current device with a rated release fault current not exceeding 30 mA. Ask your electrician.**

 **The pump should not run dry. Temperature range from +4°C up to max. +35°C. The motor is protected from overheating.**

 **For your own safety we recommend that you make a drip loop with the power cord. This drip loop prevents any water running along the cord from reaching the electrical socket. If an extension lead with several sockets or an external power supply is used, place it above the pump power connection.**





 **20 cm**  **Such items can cause electronic or mechanical interference or damage. This also applies to pacemakers. The necessary safety distances can be found in the instruction manuals for such medical equipment.**

 **This equipment can be used by children above the age of 8 or by persons with reduced physical, mental or sensory capacities or a lack of experience or knowledge, provided they are supervised or have received instruction in the safe use of the equipment and therefore understand the risks involved. Do not allow children to play with this equipment. Do not allow children to clean or conduct user maintenance without supervision.**

 **Always read these instructions before performing any maintenance work.**

 **Do not clean the unit – or parts of it – in the dishwasher. Not dishwasher resistant.**

 **Do not dispose of this product as normal household waste. Take it to your local refuse collection site.**

 **The product has been approved of in accordance with the relevant national regulations and directives and complies with the EU standards.**

Internal filters 2008, 2010, 2012**Putting into operation**

- A** ① Filter cover ② Output nozzle with diffusor, $\pm 90^\circ$ rotatable ③ Filter canister ④ Motor housing ⑤ 4 suction cups ⑥ Air regulating valve ⑦ Air hose ⑧ Back panel ⑨ 2 x clips.
- B** Insert the 4 suction cups on the reverse side of the filter and attach device to the interior wall of the aquarium.
- C** On the rear of the motor housing there is a groove for the cable, which allows for 3 different cable laying possibilities. The 2 included clips are for closing the unused apertures, to prevent fry or small fish from getting trapped in them.

- D** The opening of the output nozzle should be placed min. 1 cm (0.4 in.) below the water surface in order to achieve good surface movement and optimum water circulation.
- E** After installation in the aquarium, the filter can be operated by connecting to the mains plug.
- By pulling out or pushing in the output nozzle, the performance of the pump can be regulated for maximum or minimum efficiency. The flow direction can be set within a range of $\pm 90^\circ$.
- F** For additional oxygen enrichment, the enclosed air regulation valve can be used: push in the output nozzle and attach the air hose with the air regulating valve. By turning the valve the quantity of air can be regulated as requested.

Care and Maintenance

- G** Disconnect the mains plug. Remove the filter canister by pulling upwards. By exerting with your finger a little pressure on the top of the motor housing, you will prevent the suction cups from slipping. The complete motor housing remains in the aquarium and does not have to be removed.
- H** Open the filter cover. Remove the cartridge and rinse lightly under luke-warm flowing water or replace (order no. for 2008: 2617080, for 2010: 2617100, for 2012: 2617120). The cartridge can be used 2-3 times.
- Attention: Never carry out water change and cleaning of the cartridge at the same time.**
- I** The impeller should not be removed for cleaning. Vigorously rinse the canister and impeller and ensure free movement of the impeller. Install the cleaned cartridge back into place, close filter cover and insert the complete canister back into the motor housing.

Accessories

A filter cartridge with activated carbon (order no. for 2008: 2627080, for 2010: 2627100, for 2012: 2627120) is available for the adsorption of medicines and dissolved harmful substances.

Français

EHEIM

Merci beaucoup

d'avoir acheté un nouveau filtre intérieur de EHEIM. Le système Pick-up offre une performance optimale liée à une fiabilité et à une efficacité maximales.

Consignes de sécurité



Avant la mise en marche de cet appareil, lisez et respectez attentivement la notice d'utilisation et les consignes de sécurité. Conservez impérativement cette notice d'utilisation.



Usage intérieur exclusivement. Destiné à être utilisé uniquement en aquariophilie.



Avant d'effectuer des travaux d'entretien ou de maintenance, déconnectez du réseau tous les appareils installés dans l'eau.



Le câble réseau de l'appareil ne peut pas être remplacé. L'usage de l'appareil est interdit lorsque le câble est endommagé. Ne jamais porter la pompe avec le câble; ne pas plier le câble.





Pour protéger l'installation contre une haute tension de contact, celle-ci doit être pourvue d'un disjoncteur pour courant différentiel avec un courant de défaut dont la valeur ne dépasse pas 30mA. Demandez conseil à votre électricien.

 La pompe ne doit pas marcher à sec. À utiliser entre +4°C et 35°C max. Le moteur est protégé contre la surchauffe.

 Pour votre propre sécurité, nous vous recommandons de former un col de cygne avec le câble électrique pour éviter que l'eau s'écoulant éventuellement de long du câble ne pénètre dans la prise. En utilisant par exemple une multiprise, celle-ci doit être placée plus haut que la prise de secteur du filtre.



 20 cm  Ces appareils peuvent provoquer des champs magnétiques, des dysfonctionnements électroniques ou mécaniques ou des dommages. Ceci vaut également pour les stimulateurs cardiaques. Veuillez prendre en considération les distances de sécurité indiquées dans les manuels de ces appareils médicaux.

 Cet appareil peut être utilisé par des enfants à partir de l'âge de 8 ans, ainsi que par des personnes aux capacités physiques, sensorielles ou mentales réduites ou dépourvues d'expérience et de connaissance, si elles sont surveillées ou ont reçu des instructions sur l'utilisation en toute sécurité de l'appareil ainsi que sur les dangers qui en résultent. Ne laissez pas les enfants jouer avec l'appareil. Ne laissez pas les enfants nettoyer ou opérer l'entretien par l'utilisateur sans surveillance.

 Lors des opérations d'entretien, lisez impérativement la notice avant d'ouvrir l'appareil.

 Ne nettoyez pas cet appareil – ou les pièces qui le composent – au lave-vaisselle. Ne résiste pas au lave-vaisselle.

 Ne pas jeter le présent produit à la poubelle. Ramenez-le à votre lieu de décharge locale.

 Ce produit a été homologué en conformité avec les différentes prescriptions et directives nationales et respecte les normes UE.

Filtres intérieurs 2008, 2010, 2012

Mise en service

- A** ① Couvercle du filtre ② Embout de rejet avec diffuseur, orientable $\pm 90^\circ$ ③ Cuve du filtre ④ Moteur ⑤ 4 ventouses ⑥ Robinet régulateur d'air ⑦ Tuyau d'air ⑧ Paroi arrière ⑨ 2 x pièces de fermeture.
- B** Adapter les 4 ventouses au dos du filtre et fixer le tout sur la paroi interne de l'aquarium.
- C** A l'arrière du moteur le passage pour le câble est prévue pour 3 possibilités d'installation. Les 2 sorties qui ne sont pas utilisées doivent être fermées avec les pièces de fermeture pour éviter que les petits poissons viennent à l'intérieur.
- D** Le rejet doit être placé 1 cm min. au-dessous de la surface de l'eau afin d'obtenir un bon mouvement de surface ainsi qu'une bonne circulation de l'eau.
- E** Après installation dans l'aquarium le filtre est actionné par simple branchement à une prise de courant.
En tirant ou en poussant le conduit de rejet, le débit de la pompe peut être réglé pour une efficacité maximale ou minimale. Le rejet peut être orienté selon un angle de $\pm 90^\circ$.
- F** Le robinet régulateur d'air permet de déterminer l'apport en oxygène: pousser l'embout de rejet, connecter le tuyau d'air et le régulateur. Ouvrir plus ou moins le robinet régulateur selon la quantité d'air souhaitée.

Entretien et maintenance

- G** Débrancher le filtre. Enlever la cuve du filtre en la tirant vers le haut. Une contre-pression légère sur le moteur en tirant la cuve du filtre évite que les ventouses glissent. Le moteur reste dans l'aquarium et ne nécessite aucune intervention.

- H** Oter le couvercle du filtre pour enlever la cartouche et la rincer doucement sous l'eau courante tiède ou la remplacer (No. de réf. pour 2008: 2617080, pour 2010: 2617100 et pour 2012: 2617120). La cartouche peut être rincée 2 ou 3 fois.

Attention: Ne pas faire votre changement d'eau le même jour que le nettoyage de la cartouche filtrante.

- I** Ne pas retirer la turbine pour le nettoyage. Rincer abondamment la cuve à l'eau courante et s'assurer que la turbine est libre de tourner autour de son axe. Remettre la mousse filtrante en place, refermer le couvercle du filtre et installer le tout à nouveau sur le moteur.

Accessoires

Des cartouches au charbon actif sont disponibles en option (No. de réf. pour 2008: 2627080, pour 2010: 2627100 et pour 2012: 2627120) afin de retirer de l'eau les substances dissoutes et les restes de médicament.



Nederlands

EHEIM

Hartelijk dank

voor het kopen van uw nieuwe EHEIM-binnenfilter. Het Pick-up-systeem biedt een optimale capaciteit bij perfecte betrouwbaarheid en een zeer grote effectiviteit.

Veiligheidsinstructies

  **Vóór inbedrijfstelling van dit apparaat de handleiding en de veiligheidsinstructies aandachtig lezen en in acht nemen. Deze handleiding absoluut goed opslaan.**

 **Alleen in gesloten ruimten voor aquaristische inzetbereiken gebruiken.**

 **Voordat U met Uw handen in het aquariumwater komt moeten alle stekkers van de zich in het water bevindende elektrische apparaten uit het stopcontact gehaald worden.**



 **Bij beschadiging van de kabel mag het apparaat niet meer gebruikt worden. Pomp nooit aan de kabel dragen; kabel niet knikken.**

 **Ter bescherming tegen een te hoge contactspanning moet de installatie een aardlekschakelaar een nominale uitschakelstroom van niet meer dan 30 A bezitten. Informatie bij uw elektriciteitsexpert.**

De pomp mag niet drooglopen. Temperatuurbereik van +4°C tot max. +35°C. De motor is tegen oververhitting beveiligd.

 **Voor Uw eigen veiligheid is het aan te bevelen met het snoer een druppelbus te creëren, die verhindert, dat eventueel langs de kabel lopend water in het stopcontact komt. Bij gebruik van een losse contactdoos dient deze boven de filter-aansluitkabel geplaatst te worden.**



 **20 cm**  **Bij deze toestellen kunnen magneetvelden tot elektronische of mechanische storingen of beschadigingen leiden. Dit geldt ook voor pacemakers. De noodzakelijke veiligheidsafstanden vindt u in de handboeken van deze medische toestellen.**

 **Dit apparaat mag door kinderen vanaf 8 jaar en daarboven en door personen met verminderde psychische, sensorische of mentale bekwaamheden, met gebrek aan ervaring of ontbrekende vakkennis worden gebruikt, als zij door een persoon worden begeleid of in het gebruik van het apparaat werden geïnstrueerd en de daaruit voortvloeiende gevaren verstaan. Kinderen mogen niet met het apparaat spelen. Reiniging en gebruikersonderhoud mogen niet door kinderen zonder toezicht worden uitgevoerd.**

 **Vóór opening van het apparaat absoluut de gebruiksaanwijzing voor onderhoudswerkzaamheden lezen.**

 **Het apparaat – of delen daarvan – niet reinigen in de vaatwasmachine. Niet vaatwasmachinebestendig!**



Dit product niet in het normale huisvuil gooien. Breng het naar uw lokaal afvalverwerkingspunt.



Dit toestel is goedgekeurd overeenkomstig de respectieve nationale voorschriften als ook richtlijnen en voldoet aan de EU-normen.

Binnenfilter 2008, 2010, 2012

Functie

- A** ① Filterdeksel ② Regelbaar spuitstuk met diffusor, $\pm 90^\circ$ draaibaar
③ Filterpot ④ Motorhuis ⑤ 4 Zuignappen ⑥ Luchtregelventiel
⑦ Lucht slang ⑧ Achterwand ⑨ 2 x afsluitdop.
- B** Zuignappen aan de achterzijde van het filter insteken en het apparaat op één van de binnenwanden van het aquarium plaatsen.
- C** Aan de achterzijde van het motorhuis kan het aansluitsnoer in één van de 3 sleuven aangebracht worden. De twee overgebleven openingen moeten met de afsluitdoppen afgedekt worden. Dit om te voorkomen dat kleine vissen in de openingen terecht kunnen komen.
- D** De opening van het regelbare spuitstuk moet ca. 1 cm onder het wateroppervlak geplaatst worden; dit om een goede oppervlaktebeweging en een optimale uitwisseling van gassen te bereiken.
- E** Na montage in de bak wordt de filter via de stekker in werking gesteld. Door het omhoog trekken of indrukken van het regelbare spuitstuk kan de maximale en minimale pompcapaciteit ingesteld worden. De uitstroomrichting kan tot $\pm 90^\circ$ gedraaid worden.
- F** Het bijgeleverde luchtregelventiel dient voor zuurstofverrijking: Regelbaar spuitstuk inschuiven, lucht slang met luchtregelventiel plaatsen. Door draaien van het ventiel kan de luchthoeveelheid naar behoefte gedoseerd worden.

Onderhoud

- G** Stekker uit stopcontact. Filterpot naar boven schuiven, waarbij een lichte tegendruk op het motorhuis voorkomt dat de zuignappen van hun plaats schuiven. Het complete motorhuis met de zuignappen blijft in het aquarium achter en hoeft niet verwijderd te worden.
- H** Filterdeksel openen, patroon uitnemen en onder stromend, koud water licht uitspoelen of vervangen (best. nr. voor 2008: 2617080, voor 2010: 2617100 en voor 2012: 2617120). De patroon is 2-3 maal te gebruiken.
- Pas op: Nooit tegelijkertijd waterwisselen en de patroon schoonmaken.**
- I** Om het pomprad te reinigen hoeft het niet verwijderd te worden. Samen met de filterpot krachtig afspoelen. Vervolgens op het soepel draaien van het pomprad controleren.
- Het gereinigde patroon weer plaatsen. Filterdeksel sluiten en de complete filterpot weer op het motorhuis in het aquarium steken.



Toebehoren

Als accessoir is een actieve-koolpatroon (best. nr. voor 2008: 2627080, voor 2010: 2627100 en voor 2012: 2627120) voor de adsorptie van resten van medicamenten en opgeloste schadelijke stoffen verkrijgbaar.

Tack

för att du har bestämt dig för köpet av ett nytt EHEIM-innerfilter. Det innovativa Pick-up-systemet sørjer for optimala prestanda med hög tillförlitlighet samt största effektivitet.

Säkerhetsanvisningar

  Läs under alla omständigheter bruksanvisningen och säkerhetsinformationen noga innan du tar denna apparat i drift. Det är viktigt att spara bruksanvisningen för framtida bruk.

 Använd den endast i slutna rum för akvarieändamål.

 Skilj strömförsörjningen från nätet till elutrustingen som ligger i vattnet innan du utför underhåll eller skötsel.

 Nätkabeln till denna utrustning kan inte bytas ut. Om kabeln har skadats får du inte längre använda utrustningen. Bär aldrig pumpen i kabeln. Vik inte kabeln.

 Som skydd mot för hög kontaktspänning måste installationen innehålla ett felströmsskydd med en nominell utlösningström på högst 30 mA. Fråga en auktoriserad elektriker.

 Pumpen får inte torköras. Temperaturområde mellan +4°C till max. +35°C. Motorn är skyddad mot överhettning.

 Av säkerhetsskäl rekommenderar vi att man hänger anslutningskabeln till filtret så att en droppögla bildas och förhindrar att eventuellt på kabeln rinnande vatten kommer in i vägguttaget. Om man använder en grenkontakt i vägguttaget bör detta vara högre placerat än kabelanslutningen i filtret.





  Vid dessa apparater kan magnetfält orsaka elektroniska eller mekaniska störningar eller skador. Detta gäller även för pacemaker. Erforderligt säkerhetsavstånd framgår av handböckerna till resp. medicinska apparater.

 Denna apparat kan användas av barn från och med 8 år och äldre samt av personer med nedsatt fysisk, sensorisk och mental förmåga eller bristande erfarenhet och kunskap, under förutsättning att de befinner sig under uppsikt eller har undervisats om apparatens säkra användning. Barn får inte leka med apparaten. Rengöring och användarunderhåll får ej utföras av barn utan att en vuxen person håller uppsikt.

 Läs under alla omständigheter instruktionerna för underhåll innan du öppnar apparaten.

 Rengör inte apparaten – eller delar därav – i diskmaskinen. Ej diskmaskinssäker!

 Denna produkt ska inte kastas bort i de normala hushållssoporna. Lämna in den till det lokala återvinningsstället.

 Produkten är godkänd enligt gällande nationella föreskrifter och riktlinjer och uppfyller EU-standarderna.

Innerfilter 2008, 2010, 2012

Funktion

- A** ① Lock till filterbehållaren ② Utblåsmunstycke med diffusor, vridbar $\pm 90^\circ$ ③ Filterbehållare ④ Motorkåpa ⑤ 4 Sugkoppar ⑥ Luftregleringsventil ⑦ Luftslang ⑧ Bakvägg ⑨ 2 Stoppkilar.
- B** Sätt fast de 4 sugkopparna på filtrets baksida och placera filtret invändigt på en av akvariets glassidor.
- C** På motorkåpans baksida finns en sladdkanal, där det går att lägga ledningarna på tre olika sätt. De två bifogade stoppkilarna används för att försluta de utgångar, som ej används. På så sätt undviker man, att småfisk kommer in genom dessa.
- D** Luftregleringsventilens öppning skall ligga ca 1 cm under vattenytan, så att en bra vattencirkulation på ytan och ett optimalt vattenutbyte uppnås.
- E** Efter filtrets montering ansluts det till vägguttaget. Genom att dra ut eller trycka in regleringsventilen kan pumpens effekt justeras mellan minimal och maximal effekt. Vattenströmmens riktning kan vridas $\pm 90^\circ$.

- F** Med hjelp av luftregleringsventilen kan syresättningen ökas: tryck in utblåsmunstycket, placera luftslangen med luftregleringsventilen på utblåsmunstycket. Genom att vrida ventilen kan den utströmmande luftmängden regleras efter behov.

Skötsel och underhåll

- G** Dra ut kontakten ur vägguttaget. Ta upp filterbehållaren genom att dra upp den och samtidigt lätt trycka emot motorkåpan, på så sätt förhindrar man att sugkopporna lossnar. Den kompletta motorkåpan får sitta kvar i akvariet.
- H** Öppna locket till filterbehållaren. Tag ut filterpatronen och skölj den lätt under rinnande, ljummet vatten eller ersätt med ny vid behov (best.nr. för 2008: 2617080, för 2010: 2617100, för 2012: 2617120). Patronen kan användas 2-3 gånger.

OBS! Vattenbyte och rengöring av patronen får ej ske samtidigt.

- I** Pumphjulet behöver inte tas ut vid rengöring, skölj ut det noga tillsammans med filterbehållaren.
- Försäkra dig att pumphjulet rör sig fritt efter rengöring, Sätt in den rengjorda filterpatronen i filterbehållaren igen, sätt på locket och placera behållaren på motorkåpan i akvariet.

Tillbehör

Som tillbehör finns en aktivkolfilterpatron (best.nr. för 2008: 2627080, för 2010: 2627100, för 2012: 2627120) som filtrerar bort metaller och giftiga substanser.











Norsk

EHEIM

Mange takk

for innkjøpet av ditt nye EHEIM innvendige filter. Det innovative Pick-up-systemet tilbyr optimal effekt, høyeste pålitelighet og største effektiviteit.

Sikkerhetsinstrukser

-   Før utstyret tas i bruk er det viktig at du leser og følger bruksanvisningen og sikkerhetsanvisningene. Husk å ta godt vare på bruksanvisningen.
-  Pumpen må kun brukes i lukkede rom og for akvarier.
-  Ved vedlikeholdsarbeider og pleie må alle de elektroapparatene som befinner seg i vannet skilles fra nettet.
-  Forbindelsesledningen til dette apparatet kan ikke erstattes. Dersom ledningen blir skadet, må apparatet ikke brukes lengre. Bruk aldri kablen til å bære pumpen med; kablen skal heller ikke bøyes.
-  Som berøringsbeskyttelse må det finnes strømvurm med dimensjonert utløserstrøm som ikke overstiger 30mA. Ta kontakt med en fagperson.
-  Pumpen må ikke gå tørr. Temperaturområde +4°C til max. +35°C. Motoren er sikret mot overoppheting.
-  Av hensyn til din egen sikkerhet anbefaler vi å lage en dryppe-sløyfe med tilkopplingsledningen, slik at eventuelt vann som renner langs ledningen, ikke kommer inn i stikkkontakten. Ved bruk av en fordelingsstikkontakt eller en ekstern nettmodul, må denne plasseres høyere enn pumpens nettilkoppling. 
-  20 cm  Ved denne typen innretninger kan magnetfelter forårsake elektroniske eller mekaniske forstyrrelser og skader. Dette gjelder også for pacemakere. De nødvendige sikkerhetsavstandene som må overholdes, er oppført i håndbøkene for de aktuelle medisinske apparatene.

 Dette apparatet kan brukes av barn over 8 år samt personer med begrensede fysiske, sensoriske eller mentale evner, eller som mangler erfaring og kunnskap, når de er under oppsikt eller opplæring i sikker bruk av apparatet og dermed forstår de medfølgende farene. Barn må ikke leke med apparatet. Rengjøring og vedlikehold må ikke utføres av barn uten oppsikt.



Les serviceinstruksen før du åpner apparatet.



Apparatet – inkludert dets enkeltdeler – må ikke vaskes i oppvaskmaskin. Utstyret tåler ikke maskinvask!



Produktet må ikke kastes som vanlig husholdningsavfall. Det skal leveres til ditt lokale deponi.



Produktet er godkjent i henhold til gjeldende nasjonale forskrifter og direktiver og er i samsvar med EU-standardene.

Innvendig filter 2008, 2010, 2012

Funksjon

- A** ① Filterdeksel ② Utstrømningsventil med diffusor, dreibar $\pm 90^\circ$
③ Filterbeholder ④ Motorhus ⑤ 4 sugekopper ⑥ Ventil for luftregulering ⑦ Luftslange ⑧ Ryggplate ⑨ 2 stk. klips.
- B** Monter de 4 sugekoppene på ryggplaten, og fest filteret til innsiden av akvarieglasset.
- C** På rygg siden av motorhuset er det en ledningskanal, som muliggjør 3 forskjellige plasseringer av strømkabelen. De 2 medfølgende klipsene må brukes til å tette igjen de to kanalene som ikke benyttes, slik at man unngår at yngel eller småfisk setter seg fast i dem.
- D** Åpningen i utstrømningsventilen bør plasseres slik at den ligger ca. 1 cm under vannoverflaten, for å skape god overflatebevegelse og optimal vannsirkulasjon.
- E** Etter montasje under vann i akvariet kan filteret startes ved at støpsetet settes i. Ved å dra ut eller presse inn utstrømningsventilen, kan filterets ytelse reguleres til maksimal eller minimal effekt. Utstrømningsretningen kan dreies innen et område på $\pm 90^\circ$.
- F** For å øke oksygentilførselen kan den medfølgende luftreguleringsventilen benyttes. Press inn utstrømningsventilen og monter luftslangen med reguleringsventilen. Ved å skru på ventilen kan mengden av luft tilpasses etter behov.

Rengjøring og vedlikehold

- G** Dra ut støpsetet. Ta ut filterbeholderen ved å dra den oppover. Hold motorhuset igjen, ved et lett trykk med en finger, slik at sugekoppene ikke slipper taket i glasset. Hele motorhuset blir dermed stående igjen i akvariet, og behøver ikke å fjernes.
- H** Åpne filterdekselet. Fjern skumpatronen og rens den forsiktig under rennende, lunkent vann, eller skift den ut (ordre nr. for 2008: 2617080, for 2010: 2617100, for 2012: 2617120). Patronen kan benyttes 2-3 ganger.
- OBS! Foreta aldri vannbytte og rengjøring av patronen samtidig!**
- I** Rotoren skal ikke tas ut for rengjøring. Spyl den kraftig, sammen med filterbeholderen. Forsikre deg om at rotoren løper fritt. Sett den rensede skumpatronen tilbake på plass, lukk filterdekselet, og sett hele filterbeholderen tilbake på motorhuset i akvariet.

Tilbehør

Som ekstra tilbehør finnes en filterpatron med aktivt kull (ordre nr. for 2008: 2627080, for 2010: 2627100, for 2012: 2627120), for adsorpsjon av medisinerester og oppløste skadestoffer.

Kiitämme

uuden EHEIM-sisäsuodattimen ostosta. Sen innovatiivinen Pick-up-järjestelmä takaa parhaan mahdollisen tehon ja mitä luotettavimman käytön.

Turvallisuusmääräykset

  Lue käyttö- ja turvallisuusohjeet ennen tämän laitteen käyttöönottoa ja noudata niitä. Säilytä nämä käyttöohjeet hyvin.

 Laite on tarkoitettu ainoastaan sisätalokäyttöön ja akvaarioissa käytettäväksi.

 Huolto- ja hoitotoimien aikana on kaikki vedessä olevat sähkö-laitteet irroitettava sähköverkosta.

 Tämän laitteen verkkoliitäntäjohtoa ei voi vaihtaa uuteen. Jos johto vahingoittuu, ei laitetta saa enää käyttää. Älä koskaan kannaa moottoria johdosta; älä taita johtoa.

 Suuren kosketusjännitteen suojaksi täytyy asennuksessa olla enintään 30 mA:n vikavirtasuojakytkin. Kysy neuvoja sähköalan ammattilaiselta.

 Pumppu ei saa käydä kuivana. Lämpötila-alue +4°C:sta - enint. +35°C:een. Moottori on suojattu ylikuumenemiselta.

 Oman turvallisuutesi kannalta on suositeltavaa tehdä vesilenkki liitoskaappiin, jolla estetään veden valuminen pistorasiaan johtoa pitkin. Jos käytät jakelupistorasiaa tai ulkoista verkkolaitetta, se on sijoitettava pumpun verkkoliitännän yläpuolelle.



   Näiden laitteiden magneettikentät voivat aiheuttaa sähköisiä tai mekaanisia häiriöitä tai vikoja. Tämä koskee myös sydämen tahdistajaa. Katso vaadittavat turvallisuusetäisyydet kyseisten lääketieteellisten laitteiden käyttöohjeista.

 Tätä laitetta voivat käyttää 8 vuotta täyttäneet lapset sekä henkilöt, joilla on pienentyneet ruumiilliset, aistilliset tai henkiset kyvyt tai kokemuksen ja tiedon puute, sikäli kuin he ovat valvonnassa tai ovat saaneet opastuksen laitteen turvallisesta käytöstä ja ymmärtävät siitä aiheutuvat vaarat. Lapset eivät saa leikkiä laitteella. Lapset eivät saa suorittaa puhdistusta eivätkä käyttäjähuoltoa ilman valvontaa.

 Lue ehdottomasti huolto-ohjeet ennen laitteen avaamista.

 Älä puhdista laitetta – tai sen osia – astianpesukoneessa. Ei kestä pesua astianpesukoneessa!

 Tätä tuotetta ei saa hävittää talousjätteiden joukossa. Toimita tuote paikalliseen jätehuoltopisteeseen.

 Tämä tuote on hyväksytty kulloinkin kyseessä olevien kansallisten määräysten ja ohjesääntöjen mukaisesti ja se täyttää EU-standardien vaatimukset.

Sisäsuodatin 2008, 2010, 2012

Toiminta

- A** ① Suodattimen kansi ② Ilmastimella varustettu ulostulosuutin, käännettävissä $\pm 90^\circ$ ③ Suodatinsäiliö ④ Moottorikotelo ⑤ 4 x imukuppia ⑥ Ilmansäätöventtiili ⑦ Ilmaletku ⑧ Takaseinä ⑨ 2 x suljinta.
- B** Paina imukupit suodattimen takaosaan ja kiinnitä suodatin akvaarion takanurkkaan.
- C** Moottorikotelon takaseinässä olevien kolmen uran avulla voit johtaa sähkökaapelin ulos joko sivulta tai yläkautta. Peitä molemmat käyttämättömät ulostuloaukot sulkimilla, jotta kalanpoikaset eivät joudu uriin.
- D** Ulostulosuutin on sijoitettava noin sentin verran veden pinnan alapuolelle, jotta saadaan aikaan hyvä veden pintavirtaus ja tehokas kierto suodattimen läpi.
- E** Kun olet asentanut suodattimen paikalleen, liitä sähköpistoke pistorasiaan, jolloin suodatin käynnistyy. Nostamalla tai painamalla alas ulostulosuutinta voit säätää veden virtausmäärän. Virtaussuunta on muutettavissa $\pm 90^\circ$.

- F** Veden hapetusta varten on mukana ilmansäätöventtiili. Paina ulostulo-suutin alas ja työnnä ilmaletku reikätappiin. Venttiilin hanaa kiertämällä voit säätää ilmamäärän sopivaksi.

Hoito ja huolto

- G** Irroita sähköjohto pistorasiasta. Irroita suodatinsäiliö nostamalla se ylös. Paina samalla lievästi etusormella moottorikotelon yläosaa, jotta kotelo ei nouse mukana ja imukupit eivät irtoa. Moottorikotelon voit jättää paikalleen akvaarioon.

- H** Nosta suodatinsäiliön kansi pois, ota suodatinpatruuna ulos ja huuhtelee se haaleassa vedessä kevyesti puristellen tai tarvittaessa vaihda uuteen (til.n:o 2008: aan 2617080, 2010: een 2617100, 2012: een 2617120). Patruuna kestää 2-3 pesua.

Huomioi: Älä koskaan suorita veden vaihtoa ja suodatinpatruunoiden puhdistusta samanaikaisesti.

- I** Älä irroita juoksupyörää puhdistusta varten. Huuhdo voimakkaasti säiliö ja juoksupyörä ja varmista tämän jälkeen, että juoksupyörä pääsee pyörimään esteettä.

Pane puhdistettu patruuna paikalleen ja kansi päälle. Paina sitten suodatinsäiliö takaisin moottorikoteloon.

Lisävarusteet

Lisävarusteena saatavana myös aktiivihiihipatruuna (til.n:o 2008: aan 2627080, 2010: een 2627100, 2012: een 2627120) lääkejäämien ja muiden haitta-ainneiden poistamiseen.

Dansk

EHEIM

Tak,
fordi du købte et nyt indvendigt filter fra EHEIM. Det innovative Pick-up-system giver dig den optimale ydelse og er særdeles pålideligt og effektivt.

Sikkerhedsanvisninger

  Læs venligst brugervejledningen og sikkerhedshenvisningerne nøje, før du sætter denne enhed i drift. Denne brugervejledning skal gemmes et sikkert sted.

 Må kun anvendes i lukkede rum til akvariemæssig brug.

 Ved eftersyn og vedligeholdelsesarbejde skal alle elektriske apparater, der er placeret under vand, afbrydes fra nettet.



 Tilslutningledningen på dette apparat kan ikke udskiftes. Hvis ledningen bliver beskadiget, må apparatet ikke anvendes længere. Bær aldrig pumpen i ledningen; undgå at lave knæk på ledningen.

 For at sikre, at beröringsspændingen ikke er for høj, skal installationen inkludere en fejlstrømsikring med en nominel udløsningsstrøm af højst 30 mA. Spørg din elektriker.

 Pumpen må ikke løbe tørt. Temperaturområde fra +4°C til maks. +35°C. Motoren er beskyttet imod overopvarmning.

 For din egen sikkerhed betaler det sig at lade ledningen danne en drypløkke, som hindrer vandet i at løbe langs ledningen ned til kontakt eller stikdåse. Ved anvendelse af en fordelerstikdåse skal denne placeres højere end filtrets nettilslutning.



  20 cm | Ved disse apparater kan magnetfelter fremkalde elektroniske eller mekaniske fejl eller skader. Dette gælder også for pacemakere. De krævede sikkerhedsafstande fremgår af manualerne for disse medicinske apparater.



Denne enhed kan bruges af børn over 8 år samt personer med nedsat fysisk, sensorisk eller psykisk funktionsevne, eller manglende erfaring og viden, når de er under opsyn eller bliver undervist i sikker brug af produktet og derfor forstår de dermed forbundne farer. Børn må ikke lege med apparatet. Rengøring og vedligeholdelse må ikke udføres af børn uden opsyn.



Før du åbner enheden, skal vejledningen til vedligeholdelse læses nøje.



Apparatet – inkludert dets enkeltdeler – må ikke vaskes i oppvaskmaskin. Utstyret tåler ikke maskinvask!



Dette produkt må ikke bortskaffes sammen med det normale husholdningsaffald. Aflever produktet hos det lokale genbrugscenter.



Produktet er godkendt i henhold til de pågældende internationale forskrifter og retningslinier og svarer til EU-normene.

Indvendig filter 2008, 2010, 2012

Funktion

- A** ① Filterdæksel ② Reguleringsdyse med diffusor, drejelig $\pm 90^\circ$ ③ Filterbeholder ④ Motorhus ⑤ 4 Sugekopper ⑥ Luftventil ⑦ Luftslange ⑧ Bagkappe ⑨ 2 Lukkeklips.
- B** Sugekopperne fastgøres på bagsiden af filtret som derefter fastgøres indvendigt på en akvarierude.
- C** På bagsiden af motorhuset findes en ledningskanal for 3 forskellige placeringer af ledningen. De to ikke benyttede udgange skal afdækkes med lukkedelene. Derved forhindres, at småfisk forvilder sig ind i åbningen.
- D** Åbningen på reguleringsdysen skal være ca. 1 cm under vandspejlet for at opnå den bedste overfladebevægelse og optimal vandcirkulation.
- E** Efter monteringen i akvariet tilsluttes filtret til kontakten. Ved at trække i eller trykke på reguleringsdysen indstilles den ønskede pumpeydelse. Udstrømningen kan reguleres ved at dreje reguleringsdysen $\pm 90^\circ$.
- F** Til iltberigelse gøres brug af den vedlagte luftventil. Reguleringsdysen skubbes ind og luftslangen med luftventil påsættes. Ved at dreje på luftventilen kan luftmængden doseres efter behov.

Pleje og vedligeholdelse

- G** Stikket fjernes fra kontakten. Filterbeholderen trækkes opad, mens man holder motordelen på plads, så sugekopperne ikke glider på akvarieruden. Hele motorhuset forbliver på sin plads på akvarieruden og skal ikke udtages.
- H** Filterdækslet åbnes, patronen udtages og skylles ren under rindende, koldt vand, eller udskiftes (Best.nr. for 2008: 2617080, for 2010: 2617100 og for 2012: 2617120). Patronen kan anvendes 2-3 gange.
- Bemærk: Vandskift og patronrengøring må aldrig foretages samtidigt.**
- I** Pumpehjulet skal ikke udtages for rengøring. Sammen med filterbeholderen afspules den kraftigt.
- Påse at pumpehjulet løber let og uhindret. Isæt den rengjorte patron. Filterdækslet lukkes og den komplette beholder påsættes motorhuset i akvariet.



Tilbehør

Som tilbehør fås en aktivt kul-filterpatron (best.nr. for 2008: 2627080, for 2010: 2627100 og for 2012: 2627120) til adsorbering af medikamentrester og opløste skadelige stoffer.

Grazie

per aver acquistato il vostro nuovo filtro interno EHEIM. L'innovativo sistema Pick-up offre prestazioni ottimali accompagnate da un'affidabilità assoluta e dalla massima efficacia.

Avvertenze di sicurezza

  Prima della messa in funzione di questo apparecchio, leggere attentamente le istruzioni d'uso e le avvertenze di sicurezza e rispettarle. Conservare in buone condizioni le presenti istruzioni d'uso.

 Utilizzare solo in locali chiusi e per applicazioni di tipo acquaristico.

 Durante gli interventi di cura e manutenzione, si devono disinserire dalla rete tutti gli apparecchi elettrici immersi in acqua.



 Non si deve sostituire la linea di allacciamento alla rete di questo apparecchio. In caso di danneggiamento della linea, l'apparecchio non potrà più essere utilizzato. Non portare mai la pompa tenendola per il cavo, non piegare il cavo.

 Per proteggere l'apparecchio dalla tensione di contatto che presenta valori elevati, deve essere munito di un dispositivo di protezione contro la falsa corrente con uno scatto falsa corrente nominale non superiore a 30 mA. Chiedete informazioni al Vostro elettricista qualificato.

 Non far funzionare la pompa a secco. Range di temperatura compresa tra +4°C e +35°C. al massimo. Il motore è protetto contro i surriscaldamenti.

 Per ragioni di sicurezza si consiglia di formare con il cavo elettrico un giro per far gocciolare l'acqua con lo scopo di impedire che viene acqua che scorra lungo il cavo possa entrare nella presa. Se si usa una presa distributrice, la sistemazione deve avvenire al di sopra del collegamento alla rete del filtro.



  20 cm | Infatti con tali apparecchi potrebbero presentarsi campi magnetici che causano guasti o danni elettronici o meccanici. Tale indicazione vige anche per gli stimolatori cardiaci. Le distanze di sicurezza da rispettare vanno ricavate dai manuali di tali apparecchi medicali.

 Il presente apparecchio può essere utilizzato da bambini di età pari o superiore a 8 anni e da persone con ridotte capacità fisiche, sensoriali o mentali o prive della sufficiente esperienza o conoscenza, purché siano sorvegliate o abbiano ricevuto istruzioni sull'utilizzo in sicurezza dell'apparecchio e ne comprendano i rischi connessi. I bambini non possono giocare con l'apparecchio. La pulizia e la manutenzione da parte dell'utente non devono essere eseguite da bambini senza la supervisione di un adulto.

 Prima di aprire l'apparecchio, leggere le istruzioni relative alle operazioni di manutenzione.

 Non lavare il dispositivo – o componenti dello stesso – in lavastoviglie. Non resiste al lavaggio in lavastoviglie.

 Non smaltire il prodotto assieme ai comuni rifiuti domestici. Consegnare il prodotto alla discarica locale autorizzata.

 Il prodotto è stato omologato in accordo alle prescrizioni e alle direttive nazionali vigenti e corrisponde ai requisiti previsti dalle norme CE.

Filtro interno 2008, 2010, 2012**Funzionamento**

- A** ① Coperchio filtro ② Ugello mandata con diffusore orientabile a $\pm 90^\circ$ ③ Vano filtro ④ Corpo pompa ⑤ 4 ventose ⑥ Valvola regolazione aria ⑦ Tubo aria ⑧ Staffa posteriore ⑨ 2 clips.
- B** Inserire le 4 ventose nella parte posteriore del filtro ed attaccare lo stesso ad una parete interna dell'acquario.
- C** Nella parte posteriore del corpo pompa vi sono tre guide per una sistemazione ottimale del cavo d'alimentazione. Sceglierne una ed adoperare le due clips in dotazione per sigillare le due rimanenti, in modo da

evitare che vi possano restare bloccati pesci di piccola taglia.

- D L'ugello di mandata dovrebbe essere collocato min. 1 cm sotto la superficie dell'acqua, al fine di aumentarne la movimentazione e quindi ottimizzarne la circolazione.
- E Dopo l'installazione nell'acquario (ed il riempimento dello stesso), è possibile mettere il filtro in funzione collegando la spina alla corrente elettrica. La portata della pompa può essere regolata tramite la pressione ed il sollevamento dell'ugello di mandata. Il flusso può essere orientato di $\pm 90^\circ$.
- F Per l'arricchimento dell'acqua con ossigeno, c'è la valvola di regolazione dell'aria: inserire il tubo dell'aria nell'apposito foro sopra l'ugello della mandata, con la valvola di regolazione verso l'alto. Roteando la valvola, la quantità dell'aria può essere regolata a piacere.

Manutenzione

- G Staccare la spina dalla corrente elettrica. Estrarre il vano filtro sollevando verso l'alto, e premere contemporaneamente il corpo pompa verso il vetro, per evitare che le ventose possano scivolare. Il corpo pompa rimane fissato nell'acquario e non deve essere rimosso.
- H Togliere il coperchio del vano filtro e prelevare la cartuccia, e sciacquarla leggermente sotto acqua corrente fredda, oppure sostituirla (cod. art. per 2008: 2617080; per 2010: 2617100 e per 2012: 2617120). La cartuccia può essere riutilizzata 2-3 volte.

Attenzione: non effettuare mai contemporaneamente la sostituzione dell'acqua e la sostituzione della cartuccia.

- I Non è necessario prelevare la girante per le operazioni di pulizia. Sciacquare assieme al vano filtro ed assicurarsi che la girante giri liberamente. Inserire la cartuccia pulita nel suo alloggiamento, chiudere il vano filtro con il suo coperchio ed inserirlo nella pompa.

Accessori

È disponibile come ricambio una cartuccia di carbone attivo (cod. art. per 2008: 2627080 ; per 2010: 2627100 e per 2012: 2627120) per l'assorbimento del cloro, di eventuali residui di medicinali ed altre sostanze dannose dissolte.







Español

EHEIM

Muchas gracias

por la compra de su nuevo filtro interior EHEIM. El innovador sistema Pick-up le ofrece un rendimiento óptimo con la máxima fiabilidad y la mayor eficacia.

Advertencias de seguridad

-   Antes de la puesta en marcha de este dispositivo se debe leer con atención y tener en cuenta el manual de instrucciones. Conservar necesariamente este manual de instrucciones.
-  Utilice esta bomba solamente en espacios cerrados que estén destinados al uso de acuarios.
-  Antes de proceder a efectuar trabajos de limpieza, deben desconectarse de la red todos los aparatos eléctricos, que estén dentro del agua.
-  El cable de alimentación de este aparato no puede cambiarse. En caso de que dicho cable resulte dañado, ya no se debe utilizar el aparato. No transporte nunca la bomba cogida por el cable; no doble el cable.
-  Para proteger la instalación contra altas tensiones de contacto esta debe contar con un disyuntor por corriente diferencial con una corriente de fuga máxima de 30 mA. Consulte a su técnico electricista.
-  La bomba no debe funcionar en seco. Margen de temperaturas entre +4C° y máx. +35°C. El motor está protegido contra posibles sobrecalentamientos.



Por su propia seguridad se recomienda dejar que cuelgue el cable para evitar que pueda gotear el agua a lo largo del mismo hasta llegar a la caja de enchufe. Si se emplea una caja de distribución, ésta deberá estar situada por encima de la toma de corriente del filtro.



Los campos magnéticos de estos aparatos pueden originar interferencias o fallos electrónicos y mecánicos. Esto rige también para las personas que llevan marcapasos. Consulte las distancias de seguridad que se deben guardar con estos aparatos médicos en el manual correspondiente.



Este aparato puede ser utilizado por niños a partir de 8 años, así como por personas con las capacidades físicas, sensoriales o mentales mermadas o falta de experiencia y conocimientos siempre y cuando lo hagan con supervisión o hayan recibido las instrucciones necesarias para un uso seguro del aparato y comprendan sus peligros. Los niños no deben jugar con el aparato. La limpieza y el mantenimiento no puede ser realizado por niños sin supervisión.



Antes de abrir el dispositivo debe leer necesariamente las instrucciones sobre los trabajos de mantenimiento.



No limpiar el aparato ni sus componentes en un lavavajillas. ¡No es resistente al lavavajillas!



No tire este producto a la basura doméstica normal. Llévelo a su punto local de eliminación de residuos.



El producto está homologado con arreglo a las normas y directivas nacionales vigentes y cumple las normas comunitarias de la UE.

Filtro interior 2008, 2010, 2012

Funcionamiento

- A** ① Cubierta de filtro ② Boquilla de salida con difusor orientable de $\pm 90^\circ$
③ Bote de filtrado ④ Caja del motor ⑤ 4 Ventosas ⑥ Válvula de regulación de aire ⑦ Tubo de aire ⑧ Panel trasero ⑨ 2 Obturadores.
- B** Inserte las 4 ventosas en la parte posterior del filtro y fije el aparato en la parte interior del acuario.
- C** En la parte posterior de la caja del motor hay unas ranuras para el cable, que permiten 3 diferentes posibilidades de colocación del cable. Los obturadores incluidos son para cerrar las aberturas no utilizadas y así evitar que los peces pequeños o los alevines queden atrapados en ellas.
- D** La abertura de la boquilla de salida debería estar a 1 cm por debajo de la superficie del agua; para así conseguir un buen movimiento de superficie y una perfecta circulación del agua.
- E** Una vez instalado en el acuario, el filtro puede empezar a funcionar conectándolo a una toma de corriente. Tirando hacia fuera o empujando hacia adentro la boquilla de salida, la capacidad de la bomba puede regularse para conseguir su eficacia máxima o mínima. La dirección del flujo puede regularse en un margen de 180° .
- F** Para enriquecer el agua de oxígeno se utiliza la válvula de regulación de aire incorporada; empuje hacia adentro la boquilla de salida y fije el tubo para de aire a la válvula de regulación de aire. Haciendo girar la válvula se puede regular la cantidad de aire según se desee.

Cuidados y mantenimiento

- G** Quite la corriente, saque el bote de filtrado tirando de él hacia arriba, ejerciendo con el dedo una ligera presión en la parte superior de la caja del motor para evitar que las ventosas se deslicen, así, toda la caja del motor permanece en el acuario y no hay que quitarla.
- H** Abra la cubierta del filtro. Quite el cartucho y enjuágelo ligeramente bajo el chorro de agua tibia o cámbielo (nº de pedido para el 2008: 2617080, para el 2010: 2617100, para el 2012: 2617120). Un cartucho se puede usar 2 ó 3 veces.

Atencion: Nunca cambie el agua y limpie el cartucho al mismo tiempo.

- I No debería sacarse el rotor para la limpieza. Enjuague el bote y el rotor y asegurese de que el rotor se mueve libremente. Vuelva a poner el bote limpio en su lugar, cierre la tapa del filtro y vuelva a meter el bote completo en la caja del motor.

Accesorios

Hay un cartucho de filtrado con carbón activado (nº de referencia para el 2008: 2627080, para el 2010: 2627100 y para el 2012: 2627120) disponible para la absorción de los medicamentos y las sustancias nocivas disueltas.



Português

EHEIM

Muito obrigado

por ter adquirido o seu novo filtro interior EHEIM. Este sistema Pick-up inovador proporcionar-lhe um óptimo desempenho com uma fiabilidade e eficiência.

Instruções de segurança

  Antes da colocação em funcionamento deste aparelho, ler cuidadosamente e ter em atenção o manual de instruções e as indicações de segurança. Guardar bem este manual de instruções.

 Utilizar só em recintos fechados para utilização aquarística.

 Em caso de trabalhos de manutenção e conservação, todos os aparelhos eléctricos que se encontrem na água devem ser desligados da rede.



 O cabo de ligação deste aparelho não pode ser substituído. Caso este venha a ser danificado, o aparelho deixa de poder ser utilizado. Nunca transporte a bomba segurando no cabo. Não dobrar o cabo.

 Para a protecção em relação a uma tensão de contacto demasiado elevada, a instalação de um dispositivo de protecção diferencial residual deve possuir uma corrente de falha de disparo de medição não superior a 30 mA. Pergunte ao seu electricista.

 A bomba não deve trabalhar a seco. Margem de temperatura de +4°C a, no máx., +35°C. O motor está protegido contra sobreaquecimento.

 Para a sua própria segurança, recomenda-se formar um laço com o cabo de conexão à corrente eléctrica que evita que a água esorra pelo cabo até à tomada. Ao usar uma extensão, esta deve ser colocada acima da conexão do filtro à rede eléctrica.



  20 cm Quando se utiliza aparelhos destes, campos magnéticos podem causar danos ou interferências electrónicas ou mecânicas. Isso aplica-se também em relação a pace makers. As distâncias de segurança necessárias são indicadas nos manuais desses aparelhos médicos.

 Este aparelho pode ser utilizado por crianças com idade superior a 8 anos, bem como por pessoas com capacidades físicas, sensoriais ou mentais reduzidas ou falta de experiência e conhecimento, se tiverem sido supervisionadas ou instruídas sobre a utilização do aparelho e sobre os perigos daí resultantes. As crianças não devem brincar com o aparelho. A limpeza e a manutenção não devem ser realizadas por crianças sem supervisão.

 Antes de abrir o aparelho, ler indispensavelmente as instruções relativas aos trabalhos de manutenção.

 Não pôr o aparelho – ou partes do aparelho – na máquina de lavar louça. Não lavável na máquina!

 Não eliminar este produto com o lixo doméstico normal. Entregá-lo no posto de recolha de lixo especial da sua área.

 O produto foi homologado segundo as respectivas directivas e prescrições nacionais e satisfaz as normas da UE.

Filtro interior 2008, 2010, 2012

Funcionamiento

- A ① Tampa do filtro ② Saída regulável com difusor, orientável ±90°
③ Cuba do filtro ④ Motor ⑤ 4 Ventosas ⑥ Torneira reguladora de ar ⑦ Tubo de ar ⑧ Painel de trás ⑨ 2 x Fechos laterais.

- B** Colocar as 4 ventosas no filtro e fixá-lo na parede interna do aquário.
- C** Na parte de trás do filtro, o suporte para o cabo eléctrico está adaptado para ser instalado de 3 maneiras diferentes. As 2 saídas não utilizadas deverão ser tapadas com os fechos respectivos para evitar que os peixes mais pequenos possam entrar.
- D** O tubo deve ser colocado no mínimo 1 cm abaixo da superfície da água do aquário, para que se obtenha um optimo movimento à superfície e uma boa circulação da água.
- E** Depois da instalação no aquário, o filtro põe-se a funcionar ligando a tomada à corrente. Puxando ou premindo a conduta de saída de água, o débito da bomba pode ser regulado para uma eficácia máxima ou mínima. A conduta pode ser orientada segundo um ângulo de $\pm 90^\circ$.
- F** A torneira reguladora de ar permite regular a quantidade de oxigénio: puxe a conduta de saída, ligue o tubo de ar e o regulador. Abrir a torneira de acordo com a quantidade de ar desejada.

Manutenção

- G** Desligue o filtro. Retirar a cuba do mesmo puxando-a ligeiramente para cima. Ao tirar a cuba é aconselhável segurar ligeiramente o motor, evitando assim que as ventosas se desloquem. O motor fica dentro do aquário e não requer nenhuma manutenção.
- H** Retirar a tampa do filtro a fim de poder remover a esponja e enxaguá-la suavemente em água corrente morna ou substituí-la se for caso disso (n° de ref. para o 2008: 2617080, para o 2010: 2617100 e para o 2012: 2617120). Cada esponja pode ser lavada 2 ou 3 vezes.

Atenção: Nunca mude a água e lave a esponja simultaneamente.

- I** Não retirar a turbina para limpeza. Lavar abundantemente a cuba com água corrente e assegurar-se que a turbina está livre e gira regularmente em volta do eixo.

Recolocar a esponja filtrante no lugar respectivo, voltar a fechar o filtro e instalar o conjunto novamente no motor.

Acessórios

Eventualmente poderá optar por esponjas de carvão activado (n° de ref. para o 2008: 2627080, para o 2010: 2627100 e para o 2012: 2627120) a fim de retirar as substâncias dissolvidas na água e os resíduos dos medicamentos.

Ελληνικά

EHEIM

Ευχαριστούμε πολύ

για την αγορά του νέου σας εσωτερικού φίλτρου EHEIM. Το πρακτικό σύστημα pick-up προσφέρει βέλτιστη απόδοση με ύψιστη ανθεκτικότητα και μέγιστη αποτελεσματικότητα.

Υποδείξεις ασφαλείας



Πριν θέσετε τη συσκευή αυτή σε λειτουργία διαβάστε προσεκτικά τις οδηγίες χρήσης και τις επισημάνσεις ασφαλείας. Φυλάσσετε καλά τα εγχειρίδια οδηγιών χρήσης.



Χρήση μόνο σε κλειστούς χώρους για υδρία.



Κατά τις εργασίες συντήρησης και περιποίησης να βγάξετε από την πρίζα όλες τις συσκευές που βρίσκονται στο νερό.



Το καλώδιο αυτής της συσκευής δεν μπορεί να αντικατασταθεί. Σε περίπτωση βλάβης του καλωδίου δεν επιτρέπεται να χρησιμοποιηθεί η συσκευή. Μη σηκώνετε και μη μεταφέρετε ποτέ την αντλία από το καλώδιο. Μη τσακίζετε το καλώδιο.





Για προστασία απ' υπερβολικά υψηλή τάση επαφής η εγκατάσταση πρέπει να διαθέτει διάταξη προστασίας ρεύματος διαρροής εναρμόνιστης αστικής ρεύματος ασφαλή απ' σύνδεσης μεγαλύτερων των 30 mA. Απευθυνθείτε σε έναν ηλεκτρολόγο.

 Η αντλία δεν πιτρεύεται να λειτουργήσει κινή κατάσταση. Ορια θερμοκρασίας από +4°C έως μέγ. +35°C. Ο κινητήρας είναι ασφαλισμένος έναντι υπερθέρμανσης.

 Για τη δική σας ασφάλεια, συνιστούμε να διατηρείτε το καλώδιο ηλεκτρικής παροχής χαλαρωμένο, ώστε ενδεχόμενη διαρροή νερού στο καλώδιο να στάζει στο μέσο χωρίς ποτέ να φτάνει στο ρευματολήπτη. Εάν για την παροχή χρησιμοποιείτε πολύμπριζο, αυτό θα πρέπει να τοποθετείται πάνω από τις ηλεκτρικές συνδέσεις του φίλτρου.



  Σ αυτές τις συσκευές μπορεί τα μαγνητικά πεδία να προκαλέσουν ηλεκτρονικές ή μηχανικές δυσλειτουργίες ή και βλάβες. Αυτό ισχύει επίσης και για βηματοδότης. Τις απαραίτητες αποστάσεις ασφαλείας μπορείτε να τις βρείτε στα γχειρίδια αυτών των ιατρικών συσκευών.

 Η συγκεκριμένη συσκευή πρέπει να μην χρησιμοποιείται από παιδιά ηλικίας 8 ετών και άνω ή από άτομα με περιορισμένες σωματικές, αισθητηριακές ή διανοητικές ικανότητες ή ελλειπή εμπειρία και γνώση, εφόσον υπάρχει κίνδυνος επίληψης ή υπενερωθεί σωματικά ή ψυχολογικά από τη χρήση της συσκευής και κατανάλωση των ενδεχόμενων κινδύνων που υπαγορεύονται από αυτήν. Τα παιδιά δεν επιτρέπεται να παίξουν με τη συσκευή. Η εργασία καθαρισμού και η συντήρηση της συσκευής από τη χρήση δεν επιτρέπεται να εκτελούνται από παιδιά χωρίς επίληψη.

 Πριν αναμίξετε τη συσκευή διαλύστε πρώτα τις δραστικές ουσίες εργασίας συντήρησης.

 Μην πλένετε τη συσκευή – ή εξαρτήματα αυτής – σε πλυντήριο πιάτων. Ακατάλληλο για πλυντήριο πιάτων!

 Αυτό το προϊόν δεν πιτρεύεται να αποσύρται στα οικιακά απορρίμματα. Η απόσυρσή του πρέπει να γίνεται στα τοπικά σημεία διάθεσης ιδικών απορριμμάτων.

 Το προϊόν έχει την έγκριση των κλάσεων θινικών προδιαγραφών και οδηγιών και ανταποκρίνεται στα πρότυπα της Ε.Ε.

Εσωτερικό φίλτρο 2008, 2010, 2012

Θέση σε λειτουργία

- A** ① κάλυμμα φίλτρου ② ρυθμιστικό ακροφύσιο με διαχυτήρα, περιστρεφόμενο $\pm 90^\circ$ ③ δοχείο φίλτρου ④ περίβλημα κινητήρα ⑤ 4 βεντούζες ⑥ βαλβίδα αέρα ⑦ εύκαμπτος σωλήνας αέρα ⑧ πίσω τοίχωμα ⑨ 2 κλειστρά.
- B** Βάλτε τις 4 βεντούζες στην πίσω πλευρά του φίλτρου και εφαρμόστε τη συσκευή στο εσωτερικό τοίχωμα του ενυδρείου.
- C** Η αύλακα καλωδίων στην πίσω πλευρά του περιβλήματος του κινητήρα είναι προετοιμασμένη για 3 διαφορετικούς τρόπους τοποθέτησης της γραμμής. Οι δυο έξοδοι που δε χρησιμοποιούνται πρέπει να σφαλιζονται με ένα κλειστόρο. Έτσι αποφεύγεται να μπουκιά ψάρια στα ανοίγματα.
- D** Το άνοιγμα του ρυθμιστικού ακροφυσίου θα πρέπει να βρίσκεται τουλάχιστον 1 cm κάτω από τη στάθμη του νερού, για να επιτευχθεί μια καλή επιφανειακή κίνηση και μια βέλτιστη διαμεταφορά νερού.
- E** Μετά την εγκατάστασή του στο ενυδρείο το φίλτρο τίθεται σε λειτουργία μέσω του φίλτρου δικτύου. Η ρύθμιση της απόδοσης της αντλίας στο μέγιστο ή ελάχιστο μπορεί να γίνει τραβώντας το ρυθμιστικό ακροφύσιο προς τα έξω ή πατώντας το προς τα μέσα. Η φορά ροής μπορεί να μεταβληθεί σε ένα φάσμα των $\pm 90^\circ$.
- F** Η παρακείμενη βαλβίδα αέρα εξυπηρετεί τον εμπλουτισμό με οξυγόνο: σπρώξτε το ακροφύσιο ρύθμισης προς τα μέσα, συναρμολογήστε τον εύκαμπτο σωλήνα αέρα με τη βαλβίδα αέρα. Στρίβοντας τη βαλβίδα ρυθμίζετε την ποσότητα αέρα κατ' ανάγκη.

Συντήρηση

- G** Τραβήξτε το φίλτρο από το δίκτυο ρεύματος. Αφαιρέστε το δοχείο φίλτρου προς τα επάνω. Πιέζοντας το περίβλημα του κινητήρα ελαφρά προς την αντίθετη κατεύθυνση, ενώ αφαιρείτε το δοχείο φίλτρου, αποφεύγετε την μετατόπιση των βεντουζών σταθεροποίησης. Το πλήρες περίβλημα του κινητήρα παραμένει σταθεροποιημένο στο τοίχωμα του ενυδρείου και δε χρειάζεται να αφαιρεθεί.

H Aνοίξτε το καπάκι του φίλτρου, αφαιρέστε το ανταλλακτικό φίλτρου και ξεπλύνετε το ελαφρά με κρύο, τρέχον νερό ή αντικαταστήστε το (αρ. παραγγ. για το 2008: 2617080, για το 2010: 2617100 και για το 2012: 2617120). Το ανταλλακτικό μπορεί να χρησιμοποιηθεί 2-3 φορές.

ΠΡΟΣΟΧΗ: Μην πραγματοποιείται ποτέ ταυτόχρονα την αντικατάσταση του νερού και τον καθαρισμό του ανταλλακτικού.

I Ο τροχός της αντλίας δε χρειάζεται να αφαιρεθεί για τον καθαρισμό. Ξεπλύνετε τον καλά μαζί με το δοχείο φίλτρου. Στη συνέχεια προσέξτε εάν ο τροχός της αντλίας κινείται εύκολα. Τοποθετήστε ξανά το καθαρισμένο ανταλλακτικό, κλείστε το κάλυμμα του φίλτρου και τοποθετήστε πάλι ολόκληρο το δοχείο επάνω στο περίβλημα του κινητήρα στο ενυδρείο.

Εξαρτήματα

Σαν εξάρτημα διατίθεται ένα ανταλλακτικό φίλτρου με ενεργό άνθρακα (αρ. παραγγ. για το 2008: 2627080, για το 2010: 2627100 και για το 2012: 2627120) για την απορρόφηση υπολοίπων φαρμάκων και βλαβερών ουσιών στο νερό.



Česky

EHEIM

Děkujeme Vám,

že jste si zakoupili nový vnitřní filtr EHEIM. Praktický systém „pick-up“ poskytuje optimální výkon při maximální spolehlivosti a velmi vysoké efektivitě.

Bezpečnostní pokyny

  Před uvedením tohoto zařízení do provozu si pozorně přečtěte návod k obsluze a bezpečnostní pokyny a řiďte se jimi. Tento návod k obsluze si bezpodmínečně dobře uschovejte.

 Používejte pouze v uzavřených místnostech a k akvaristickým účelům.

 Při údržbě a čištění je nutno všechny elektrické spotřebiče, které jsou ve vodě, odpojit od sítě.



 Přípojnou šňůru tohoto spotřebiče nelze nahradit. Poškodil-li se přívod, nesmí se spotřebič používat. Nikdy nenoste čerpadlo za šňůru ani ji nelámejte.

 Na ochranu před příliš vysokým dotykovým napětím musí instalace mít ochranné zařízení proti chybnému proudu s vyměňovacím chybným spouštěcím proudem, který nebude vyšší než 30 mA. Zeptejte se odborníka na elektroinstalaci.

 Čerpadlo nesmí běžet na sucho. Teplotní rozsah +4°C až max. +35°C. Motor je vybaven pojistkou proti přehřátí.

 Pro Vaši vlastní bezpečnost doporučujeme na kabelu síťového zapojení vytvořit smyčku, abyste zamezili průniku vody podél kabelu do elektrické zásuvky. Pokud používáte rozdvojku, musí být umístěna v horní části připojení filtru k síti.



  20 cm | Magnetická pole těchto přístrojů mohou způsobit rušení, závady nebo poškození elektronických a mechanických zařízení. To platí i pro kardiostimulátory. Dodržujte nezbytně nutné bezpečnostní odstupy uvedené v příručkách k příslušným lékařským přístrojům.

 Přístroj smějí používat děti od 8 let a osoby se sníženými fyzickými, sensorickými nebo mentálními schopnostmi, nebo osoby s nedostatečnou zkušeností a znalostí za předpokladu, že budou pod dozorem, nebo budou poučeny o bezpečném použití přístroje a porozumějí nebezpečím, která z použití přístroje plynou. Děti si nesmějí s přístrojem hrát. Čištění a běžnou údržbu nesmějí provádět děti bez dozoru.

 Před otevřením zařízení si bezpodmínečně přečtěte návod pro údržbářské práce.

 Přístroj ani jeho části nemyjte v myčce. Ani přístroj ani jeho části nejsou odelné proti vlivům mytí v myčce.

 Tento produkt nevyhazujte do normálního domovního odpadu. Odevzdejte jej do místní sběrný resp. do místa pro likvidaci odpadu.

 Produkt je homologován v souladu s příslušnými národními předpisy a směrnicemi a splňuje požadavky norem EU.

Vnitřní filtr 2008, 2010, 2012

Uvedení do provozu

- A** ① víko filtru ② regulovaná tryska s difuzérem, otočná $\pm 90^\circ$ ③ pouzdro filtru ④ blok motorku ⑤ 4 přísavky ⑥ vzduchový regulační ventil ⑦ vzduchová hadička ⑧ zadní stěna ⑨ 2 x uzávěr.
- B** Do zadní strany filtru zasuňte 4 přísavky a přístroj připevněte k vnitřní straně akvária.
- C** Na zadní straně bloku motorku je připraven kabelový kanálek pro tři různé možnosti položení vedení. Oba nepoužívané výstupy je nutno zakrýt uzávěrem. Tím se zamezí zabloudění malých rybek do těchto otvorů.
- D** Otvor regulované trysky by měl být umístěn cca 1 cm pod hladinou vody, aby bylo možné docílit dobrého pohybu vodní hladiny a optimální výměny vody.
- E** Přístroj se po montáži v nádrži uvede do provozu síťovým vypínačem. Vysunutím nebo zatlačením regulované trysky je možné nastavit výkon čerpadla na maximum nebo minimum. Směr proudění je možné natočit v rozsahu $\pm 90^\circ$.
- F** K obohacování vody kyslíkem slouží přiložený vzduchový regulační ventil: zasuňte regulovanou trysku, nasadte vzduchovou hadičku se vzduchovým regulačním ventilem. Otáčením ventilem se nechá množství vzduchu dávkovat podle potřeby.

Péče a údržba

- G** Vytáhněte síťovou zástrčku ze zásuvky. Pouzdro filtru vyjměte směrem nahoru, přičemž mírným tlakem na blok motorku při současném stahování pouzdra filtru zamezíte proklouznutí úchytů přísavek. Kompletní blok motorku zůstává pevně připevněn ke stěně akvária a nemusí se odnímat.
- H** Otevřete víko filtru, vyjměte vložku a propláchněte ji pod mírným proudem studené vody nebo vyměňte (obj. č. pro 2008: 2617080, pro 2010: 2617100 a pro 2012: 2617120). Vložku je možné použít 2-3krát.

POZOR: V žádném případě neprovádějte současně s čištěním vložky také výměnu vody.

- I** Kolečko čerpadla se pro účely čištění nemusí vyjímat. Pořádně jej spolu s pouzdem filtru propláchněte. Poté zkontrolujte, zda se kolečko čerpadla lehce otáčí.

Vsadte zpět vyčištěnou vložku, zavřete víko filtru a kompletní pouzdro nasadte zpět na blok motorku v akváriu.

















Příslušenství

Jako příslušenství je k dostání filtrační vložka s aktivním uhlím (obj. č. pro 2008: 2627080, pro 2010: 2627100 a pro 2012: 2627120) pro adsorpci zbytků léků a rozpuštěných škodlivin.

Köszönjük

az új EHEIM belső szűrő vásárlását. A praktikus Pick-up rendszer optimális teljesítményt kínál kiváló megbízhatóság és nagyfokú hatékonyság mellett.

Biztonsági tudnivalók

-   A készülék használata előtt olvassa el figyelmesen a kezelési útmutatót és a biztonsági útmutatásokat. A kezelési útmutatót feltétlenül jól őrizze meg.
-  Csak zárt térben, akvarisztikai felhasználási területre alkalmazható.
-  Karbantartási és tisztítási munkák során a vízben lévő valamennyi elektromos készüléket a hálózatról le kell választani.
-  A készülék hálózati csatlakozó vezetékét nem lehet más vezetékkel helyettesíteni. A vezeték meghibásodása esetén a készüléket már nem szabad használni. A szivattyút soha sem hordják a kábelnél fogva; a kábelt ne hajtsák meg.
-  Elkerülhető a túl nagy érintési feszültség, ha a készüléket legfeljebb 30 mA-es kioldási hibaáramra méretezett áram-védőberendezéssel látja el. Kérje ki villanyszerelő szakember tanácsát.
-  A szivattyú szárazon futása nem megengedett. Hőmérséklet-tartomány +4°C-tól max. +35°C-ig. A motor túlmelegedés ellen biztosított.
-  Saját biztonsága érdekében ajánlatos a hálózati vezetéken egy csöpögőhurkot képezni, amely megakadályozza, hogy az esetleg a kábel mentén folyó víz a konnektorba jusson. Ha elosztókonnektort használ, akkor azt a szűrő hálózati csatlakozója fölé kell helyezni. 
-  20 cm  Ezeknél a készülékeknél mágneses mezők elektronikai vagy mechanikai zavarokat okozhatnak. Ez szívritmus-szabályozókra is vonatkozik. A szükséges biztonsági távolságokat ezen orvosi készülékek kézikönyvei tartalmazzák.
-  Ezt a készüléket 8 éves vagy annál idősebb gyermekek és korlátozott testi, szellemi vagy érzékelő képességekkel rendelkező, illetve a szükséges tapasztalat és/vagy tudás híján lévő személyek csak akkor használhatják, ha a készülék használata közben felügyelet alatt állnak, vagy ismertették velük a készülék biztonságos használatát, és megértették a benne rejlő veszélyeket. Gyermekek nem játszhatnak a készülékkel. A tisztítást és saját kezű karbantartást gyermekek csak akkor végezhetik, ha felnőtt felügyeli őket.
-  Mielőtt felnyitná a készülék házát, okvetlenül olvassa el a karbantartási munkák útmutatóját.
-  A készüléket – vagy annak részeit – nem szabad mosogatógépben tisztítani. A mosogatógép károkat okozhat benne!
-  A termék szokványos háztartási hulladékkal együtt nem ártalmatlanítható. Ártalmatlanítsa a helyi hulladékkezelővel.
-  A termék a mindenkor helyi előírások és irányelvek szerint engedélyezett és megfelel az EU-szabványoknak.

2008, 2010, 2012 típusú belső szűrők

Üzembe helyezés

- A** ① szűrőfedél ② szabályozófúvóka tágitóelemmel, forgatható $\pm 90^\circ$
③ szűrőtartó ④ motorház ⑤ 4 tapadókorong ⑥ levegőszabályozó szelep ⑦ levegőtömlő ⑧ hátlap ⑨ 2 x záróelem.
- B** Dugja be a szűrő hátoldalán található 4 tapadókorongot, és erősítse fel a készüléket az akvárium belső falára.
- C** A motorház hátoldalán a kábelcsatorna 3 különböző vezetékfektetési lehetőségre van előkészítve. A két nem használt kimenetet le kell zárni a záróelemekkel. Ezáltal elkerülhető, hogy a kis halak a nyílásba tévedjenek.
- D** A szabályozófúvóka nyílásának legalább 1 cm-rel a víztükör alatt kell lennie, a kedvező felületi mozgás és az optimális vízcseré érdekében.
- E** A medencében történő felszerelést követően a szűrő a hálózati csatlakozódugóval helyezhető üzembe. A szabályozófúvóka kihúzásával vagy benyomásával állítható a szivattyú-teljesítmény maximálisra vagy minimálisra. Az áramlási irány $\pm 90^\circ$ -os tartományban állítható.

- F** A mellékelt levegőszabályozó szelep az oxigén feldúsítására szolgál: tolja be a szabályozófűvókát, húzza fel a levegőtömlőt és a levegőszabályozó szelepet. A szelep elforgatásával a levegőmennyiség igény szerint adagolható.

Karbantartás és ápolás

- G** Húzza ki a hálózati csatlakozódugót. Felfelé vegye le a szűrőtartót, enyhe ellennyomást gyakorolva a motorházra és egyidejűleg lehúzza a szűrőtartót megakadályozható a tapadókorongok elcsúszása. A teljes motorház az akvárium falán marad, nem szükséges levenni.
- H** Nyissa fel a szűrőfedelelet, vegye ki a patronát, és hideg folyó víz alatt kissé öblítse át vagy cserélje ki (rendelési szám a 2008-as típushoz: 2617080, a 2010-es típushoz: 2617100 és a 2012-es típushoz: 2617120). A patron 2-3 alkalommal használható.

FIGYELEM: a víz cseréjét és a patrontisztítást soha ne végezze egyidejűleg.

- I** A szivattyúkereket nem kell kivenni a tisztításhoz. A szűrőtartóval együtt erősen öblítse át. Azt követően ellenőrizze a szivattyúkerék könnyű járását. A megtisztított patronat helyezze ismét be, zárja le a szűrőfedelelet és ismét helyezze fel a teljes tartót a motorházra az akváriumba.

Tartozék

Tartozékként kapható aktív szerves szűrőpatron (rendelési szám a 2008-as típushoz: 2627080, a 2010-es típushoz: 2627100 és a 2012-es típushoz: 2627120) a gyógyszermaradványok és az oldott káros anyagok megkötésére.



Română

EHEIM

Vă mulțumim

pentru cumpărarea noului dvs. filtru interior EHEIM. Sistemul practic Pick-up oferă rezultate optime în condiții de deplină fiabilitate și maximă eficiență.

Măsuri de siguranță

  Înainte de punerea în funcțiune a aparatului trebuie citite cu atenție și respectate instrucțiunile de utilizare. Aceste instrucțiuni se vor păstra neapărat la loc sigur.

 Numai pentru folosirea în încăperi și în domeniul acvaristic.

 La lucrările de întreținere și îngrijire toate aparatele electrice aflate în apă trebuie deconectate de la rețea.



 Conducta de racordare la rețea a acestui aparat nu poate fi înlocuită. În caz de deteriorare a conductei nu mai este permisă folosirea aparatului. Nu purtați niciodată pompa ținând-o de cablu și nu frângeți cablul.

 Pentru protecția față de o tensiune de atingere prea mare, instalația trebuie să aibă un echipament de protecție la curenți vagabonzi cu un curent de declanșare măsurat de sub 30 mA. Întrebați-l pe electricianul dvs.

 Domeniu de temperatură de +4°C până la max. +35°C.

 Pentru securitatea dvs. vă recomandăm să formați un gât de lebădă cu cablul electric ceea ce evită pătrunderea apei în interiorul prizei de curent în cazul unei scurgeri de apă pe cablu. Dacă folosiți o priză multiplă, plasarea se face deasupra duliei filtrului.



  Acest aparat poate declanșa câmpuri electromagnetice care produc perturbări sau deteriorări mecanice. Această remarcă este valabilă și pentru un stimulator cardiac. Preluati distanțele necesare de siguranță din manualele de folosință ale acestor aparate medicale.



Acest aparat este destinat folosinței de către copii începând de la vârsta de 8 ani și de către persoanele având capacități fizice, senzoriale sau intelectuale reduse sau cu lipsă de experiență și de cunoștințe dacă se află sub supraveghere sau au primit recomandări cu privire la întreținerea în siguranță a aparatului și la pericolul care rezultă. Nu lăsați copiii să se joace cu aparatul. Nu lăsați copiii să curețe sau să conducă operațiile de întreținere de către utilizator fără supraveghere.



Înainte de deschiderea aparatului citiți în mod obligatoriu instrucțiunile de întreținere.



Nu curățați aparatul sau piesele componente în mașina de spălat vase. Nu este rezistent la spălarea în mașină.



Nu aruncați acest produs la gunoiul menajer, adresați-vă firmelor de salubritate.



Produsul este aprobat în conformitate cu prescripțiile și normele naționale respective și corespunde normelor UE.

Filtru interior 2008, 2010, 2012

Funcționare

- A** ① Capac filtru ② Duză de reglare cu difuzor, orientabil $\pm 90^\circ$ ③ Rezervor ④ Carcasă motor ⑤ 4 Ventuze ⑥ Ventil regulator de aer ⑦ Tub de aer ⑧ Perete posterior ⑨ 2 x Închizător.
- B** Montați cele 4 ventuze pe spatele filtrului și fixați aparatul pe peretele interior a acvariului.
- C** Pe partea posterioară a carcasei se află un canal de cablu pregătit pentru 3 moduri diferite de instalare a conductei. Blocați ieșirile nefolosite cu ajutorul pieselor închizătoare. În acest fel se evită strecurarea peștișorilor prin orificiu.
- D** Orificiul duzei de reglare trebuie amplasat la cel puțin 1 cm sub oglinda apei pentru a obține o mișcare bună la suprafață și o înnoire optimă a apei.
- E** După montarea în acvariu conectați filtrul la rețea. Prin tragerea sau apăsarea duzei de reglare se produce randamentul maximal sau minimal al pompei. Fluxul poate fi orientat într-un domeniu de $\pm 90^\circ$.
- F** Ventilul regulator de aer determină îmbogățirea cu oxigen: împingeți duza de reglare, conectați tubul de aer și ventilul regulator de aer. Prin rotirea ventilului se dozează cantitatea necesară de aer.

Curățare și întreținere

- G** Scoateți aparatul din priză. Trageți rezervorul în sus. O apăsarea ușoară pe carcasa motor în momentul în care extrageți rezervorul va evita o alunecare a ventuzelor. Întreaga carcasa motor rămâne lipită pe acvariu și nu trebuie retrasă.
- H** Deschideți capacul filtrului, scoateți cartușul, clătiți-l ușor cu apă rece sau înlocuiți-l (nr. comandă pt.2008: 2617080, pt. 2010: 2617100 și pt. 2012: 2617120). Cartușul poate fi folosit de 2 sau de 3 ori.
- Atenție: Nu schimbați niciodată apa în timp ce curățați și cartușul.**
- I** Rotorul nu trebuie scos la spălat. Clătiți bine împreună cu rezervorul. În final, țineți cont de rotirea liberă a rotorului.
- Puneți cartușul la loc, închideți capacul și amplasați rezervorul din nou pe carcasa motor în acvariu.

















Accesorii

În opțiune există un cartuș de cărbune activ (nr. comandă pt. 2008: 2627080, pt. 2010: 2627100 și pt.2012: 2627120) pentru absorbirea resturilor de medicamente și a substanțelor dăunătoare dizolvate.

Dziękujemy

Państwu serdecznie za nabycie nowego filtra wewnętrznego EHEIM. Praktyczny system Pick-up oferuje optymalną wydajność przy najwyższej niezawodności i efektywności działania.

Wskazówki dotyczące bezpieczeństwa

-   Przed uruchomieniem urządzenia przeczytać dokładnie instrukcję eksploatacji oraz wskazówki bezpieczeństwa i przestrzegać ich. Zachować instrukcję eksploatacji.
-  Użytkować tylko w zamkniętych pomieszczeniach w zakresie akwa-rystyki.
-  Przed podjęciem prac konserwacyjnych lub naprawczych odłączyć od sieci wszystkie urządzenia elektryczne znajdujące się w wodzie.
-  Przewodu zasilającego nie da się wymienić. W przypadku uszkodzenia przewodu urządzenie wycofać z użycia. Nie podnosić pompy ciągnąc za przewód; przewodu nie łamać.
-  W celu ochrony przed napięciem dotykowym instalacja musi posiadać zabezpieczenie różnicowo-prądowe o wartości znamionowego różnicowego prądu wyzwolenia nie większej niż 30 mA. Zasięgnąć porady elektryka.
-  Pompa nie może pracować na sucho. Zakres temperatury roboczej od +4°C do max. +35 °C. Silnik jest zabezpieczony przed przegrzaniem.
-  Dla własnego bezpieczeństwa zalecamy ułożenie przewodu sieciowego w taki sposób, aby utworzyła się pętla poniżej gniazdka sieciowego, z której kapie woda spływająca ewentualnie wzdłuż kabla, chroniąc tym samym gniazdko. W razie użycia rozdzielaczowego gniazdka wtykowego musi ono być umieszczone powyżej przyłącza zasilania sieciowego filtra. 
-  20 cm  Pola magnetyczne mogą spowodować elektryczne lub mechaniczne zakłócenia, a nawet uszkodzenie tych urządzeń. Dotyczy to także stymulatorów pracy serca. Niezbędne odstępy bezpieczeństwa zamieszczone są w podręcznikach do tego sprzętu medycznego.
-  Dzieci w wieku od ośmiu lat oraz osoby o ograniczonej sprawności fizycznej, sensorycznej lub intelektualnej lub nieposiadające odpowiedniego doświadczenia i wiedzy mogą używać urządzenia tylko pod nadzorem lub jeżeli zostały poinstruowane o sposobie bezpiecznego użytkowania urządzenia i zrozumiały zagrożenia związane z jego użytkowaniem. Dzieciom nie wolno bawić się urządzeniem. Dzieciom bez nadzoru nie wolno przeprowadzać czyszczenia ani konserwacji urządzenia.
-  Przed otwarciem urządzenia koniecznie przeczytać instrukcję konserwacji.
-  Urządzenia lub jego elementów nie można myć w zmywarce. Nie przeznaczone do mycia w zmywarkach!
-  Nie wyrzucać tego produktu wraz ze zwykłymi śmieciami domowymi. Urządzenie oddać do lokalnej zbiornicy odpadów.
-  Wyrób jest dopuszczony do obrotu na podstawie zgodności z krajowymi przepisami i odpowiada wytycznym norm UE.

Filtr wewnętrzny 2008, 2010, 2012

Uruchomienie

- A** ① Pokrywa filtra ② Dysza regulacyjna z dyfuzorem, obrotowa $\pm 90^\circ$ ③ Pojemnik filtra ④ Obudowa silnika ⑤ 4 ssawki ⑥ Zawór regulacji powietrza ⑦ Wąż powietrza ⑧ Ściana tylna ⑨ 2 x elementy zaślepiające.
- B** Włożyć 4 ssawki z tyłu obudowy filtra i przymocować przyrząd do ściany akwarium od strony wewnętrznej.
- C** Na stronie tylnej obudowy silnika znajduje się kanał kablowy, przygotowany do ułożenia kabla w 3 różnych położeniach. Obydwa nie używane wyjścia muszą zostać zamknięte elementami zaślepiającymi. Zapobiega to wpłynięciu małych ryb do tych otworów.
- D** Wylot dyszy regulacyjnej powinien znajdować się ok. 1 cm poniżej lustra wody, aby uzyskać dobry ruch na powierzchni i optymalną wymianę wody.

- E** Po montáži v zbiorníku następuje uruchomienie filtra poprzez włożenie wtyczki sieciowej. Poprzez wyciągnięcie lub wciśnięcie dyszy regulacyjnej można nastawić wydajność pompy na maksymalną lub minimalną. Kierunek przepływu można nastawić poprzez obrót w zakresie $\pm 90^\circ$ -os tartományban állítható.
- F** Do wzbogacania w tlen służy dołączony zawór regulacji powietrza: wsunąć dyszę regulacyjną, nałożyć przewód powietrza z zaworem regulacji powietrza. Przez obracanie zaworem można dozować ilość powietrza stosownie do potrzeb.

Pielęgnacja i konserwacja

- G** Wyciągnąć wtyczkę sieciową. Pojemnik filtra wyciągnąć do góry, przy czym wywieranie lekkiego nacisku na obudowę silnika przy równoczesnym ściąganiu pojemnika filtra zapobiega przesunięciu się zamocowanych ssawek. Kompletna obudowa silnika pozostaje na stałe na ścianie akwarium i nie musi być wyjmowana.
- H** Otworzyć pokrywę filtra, wyjąć wkład i lekko wypłukać go pod bieżącą zimną wodą lub wymienić (nr katal. dla 2008: 2617080; dla 2010: 2617100 i dla 2012: 2617120). Wkład można użyć 2-3 razy.

UWAGA! Nigdy nie przeprowadzać równoczesnej wymiany wody i czyszczenia wkładu filtra.

- I** Wirnika pompy nie trzeba wyjmować w celu czyszczenia. Razem z pojemnikiem pompy intensywnie wypłukać. Następnie sprawdzić łatwość ruchu obrotowego wirnika pompy. Włożyć znów oczyszczony wkład, zamknąć pokrywę filtra i kompletny pojemnik nałożyć znów na obudowę silnika w akwarium.

Wyposażenie dodatkowe

Jako wyposażenie dodatkowe można nabyć wkład filtra z węglem aktywnym (nr katal. dla 2008: 2627080; nr katal. dla 2210: 2627100 i dla 2012: 2627120) od absorbowania pozostałości leków i rozpuszczonych substancji szkodliwych.







Slovensky

EHEIM

Ďakujeme Vám

za kúpu EHEIM vnútorného filtra. Praktický Pick-up-systém ponúka optimálny výkon pri vysokej spoľahlivosti a za najvyššej efektivity.

Bezpečnostné pokyny

-   Pred uvedením tohto prístroja do prevádzky si pozorne prečítajte a dodržiavajte návod na obsluhu a bezpečnostné upozornenia. Dobré uchovajte tento návod na obsluhu.
-  Používať pre akvaristické oblasti nasadenia iba v uzavretých priestoroch.
-  Pri údržbe a čistení sa musia všetky elektrické spotrebiče, ktoré sa nachádzajú vo vode, odpojiť od elektrickej siete.
-  Prívodné vedenie tohoto spotrebiča sa nedá nahradiť. Ak sa prívodné vedenie poškodí, potom sa prístroj nesmie používať. Nikdy nenoste čerpadlo za prívodný kábel, prívodný kábel nelámať.
-  Na ochranu pred príliš vysokým dotykovým napätím musí byť inštalácia vybavená prúdovým chráničom s menovitým vypínacím prúdom nie viac ako 30 mA. Kontaktujte odborného elektrikára.
-  Čerpadlo nesmie bežať na sucho. Teplotná oblasť od +4°C do max. +35°C. Motor je chránený proti prehriatiu.



Pre vašu vlastnú bezpečnosť doporučujeme vytvoriť na kábli slučku pre odkvapkávanie vody, ktorá zamedzí, aby sa eventuálne dostala voda po kábli do sieťovej zásuvky. Pri použití rozvodnej zásuvky, alebo externého modulu sieťového zdroja, sa musia tieto nachádzať nad sieťovou prípojkou čerpadla.



20 cm  U týchto spotrebičov môžu vyvolať magnetické polia elektronické alebo mechanické poruchy alebo poškodenia. To platí i pre kardiostimulátory. Požadované bezpečnostné odstupy sú uvedené v príručkách týchto medicínskych prístrojov.



Deti od 8 rokov ako aj osoby s obmedzenými fyzickými, senzorickými alebo mentálnymi schopnosťami alebo s nedostatočnými skúsenosťami a vedomosťami môžu používať tento prístroj len ak sú pod dozorom alebo boli poučené o bezpečnom používaní prístroja a rozumejú rizikám, ktoré z toho vyplývajú. Deti sa s prístrojom nesmú hrať. Deti nesmú vykonávať čistenie a údržbu bez dozoru.



Pred otvorením prístroja si bezpodmienečne prečítajte návod na vykonávanie údržbár skych prác.



Prístroj – alebo jeho časti – nečistite v umývačke riadu. Nie je odolný voči umývačkám riadu.



Tento výrobok sa nesmie odstrániť s normálnym domácim odpadom. Odovzdajte ho vo vašej miestnej zberni zvláštnych odpadov.



Výrobok bol preskúšaný podľa národných predpisov a smerníc a zodpovedá EU - normám.

Vnútorý filter 2008, 2010, 2012

Spustenie do prevádzky

- A** ① veko filtra ② regulovateľná dýza s difúzorom, otočný $\pm 90^\circ$ ③ teleso filtra ④ puzdro motora ⑤ 4 nasávače ⑥ ventil regulácie vzduchu ⑦ vzduchová hadička ⑧ zadná stena ⑨ 2 x uzáver.
- B** Nasunúť 4 nasávače na zadnej strane filtra a prístroj upevniť na vnútornej strane akvária.
- C** Na zadnej strane puzdra motora sú pripravené 3 rôzne možnosti uloženia vedení. Dva nepoužitú výstupy musia byť uzatvorené uzávermi. Tým sa zamedzí, že sa malé rybky dostanú do otvorov.
- D** Otvor regulačnej dýzy by mal ležať cca 1 cm pod hladinou vody, aby sa docielil pohyb povrchu vody a optimálna výmena vody.
- E** Po montáži v akváriu sa spustí filter zastrčením zástrčky do zásuvky. Vyťahnutím alebo zatlačením regulačnej dýzy sa dá nastaviť výkon čerpadla na maximum, alebo minimum. Smer toku sa dá natočiť v oblasti $\pm 90^\circ$.
- F** K zvýšeniu obsahu kyslíka slúži priložený ventil regulácie vzduchu: vsunúť regulačnú dýzu, nasadiť vzduchovú hadičku s regulačným ventilom vzduchu. Natočením ventilu sa dá dávkovať množstvo vzduchu podľa potreby.

Starostlivosť a údržba

- G** Vytriahnuť zástrčku zo zásuvky. Puzdro filtra stiahnuť zhora, pričom zamedzí ľahké pritlačenie telesa motora pri súčasnom stiahnutí puzdra filtra presunutie upevnenia odsávačov. Kompletné teleso motora zostane na stene akvária a nemusí sa odobrať.
- H** Otvoriť veko filtra, vybrať patrónu a zľahka ju premyť studenou, tečúcou vodou, alebo ju vymeniť (objednávacie číslo pre 2008: 2617080, pre 2010: 2617100 a pre 2012: 2617120). Patróna sa dá použiť 2-3 krát.
POZOR: Neprevádzajte nikdy súčasne výmenu vody a čistenie patrón.
- I** Koliesko čerpadla sa nemusí vybrať k prečisteniu. Premyť ho spoločne s puzdrom filtra. Potom skontrolovať jeho ľahký chod. Vyčistenú patrónu znovu vsadiť. Uzavrieť veko filtra a kompletnú nádrž nasadiť znovu na teleso motora v akváriu.



Príslušenstvo

Ako príslušenstvo je k dostaniu patróna s aktívnym uhlím (objednávacie číslo pre 2008: 2627080, pre 2010: 2627100 a pre 2012: 2627120) k absorpcii zbytkov liečiv a rozpusteným škodlivým látkam.

Najlepša hvala

za nakup vašega novega EHEIM notranjega filtra. Praktični pick-up sistem nudi optimalno zmogljivost pri največji zanesljivosti in najvišji učinkovitosti.

Varnostna določila

  Pred zagonom te naprave skrbno preberite in upoštevajte navodila za uporabo in varnostne napotke. Ta navodila za uporabo obvezno skrbno shranite.

 Uporabljajte jo samo v zaprtih prostorih namenjenih za akvarijsko uporabo.

 V primeru vzdrževalnih del ali del, ki so povezani z nogo, je potrebno vse električne naprave, ki se nahajajo v vodi odklopiti iz električnega omrežja.



 Priključnega voda na omrežje pri tej napravi se ne da nadomestiti. V primeru poškodb voda, naprave ne smete več uporabljati. Črpalke ne smete nositi na kablu; kabla ne pregibajte.

 Za zaščito pred previsoko napetostjo dotika mora biti nameščena zaščitna priprava proti uhajevemu toku z nazivnim diferenčnim tokom do največ 30 mA. Povprašajte strokovnjaka za elektrotehniko.

 Črpalka ne sme delovati na suhem. Temperaturno območje med +4° do največ +35°. Motor je zaščiten pred pregrevanjem.

 Zaradi lastne varnosti vam priporočamo, da s priključkom tvorite kapljično zanko. S tem preprečite, vdor vode v vtičnico. Pri uporabi razdelilca za vtičnice ali zunanjega omrežnega dela, mora biti namestitev nad omrežnim priključkom črpalke.



  20 cm | Pri teh napravah lahko magnetna polja povzročijo elektronske ali mehanske motnje ter poškodbe. To velja tudi za srčne spodbujevalnike. Zahtevane varnostne razdalje lahko najdete v knjigah, katere opisujejo medicinske naprave.

 Napravo lahko uporabljajo tudi otroci od 8 let starosti naprej in osebe z omejenimi telesnimi, zaznavnimi ali duševnimi sposobnostmi ali s pomanjkljivimi izkušnjami in znanjem, če jo uporabljajo pod nadzorom ali so dobili navodila o varni uporabi naprave in poznajo nevarnosti, do katerih pri tem lahko pride. Otrokom je igranje z napravo prepovedano. Otroci naprave ne smejo brez nadzora čistiti in uporabniško vzdrževati.

 Pred odpiranjem naprave obvezno preberite navodila za vzdrževalna dela.

 Naprave ali njenih delov ne čistite v pomivalnem stroju. Ni obstojno v pomivalnem stroju!

 Ta proizvod ne zavržite skupaj z običajnimi gospodinjskimi odpadki. Odnosite ga na lokalno zbirališče.

 Izdelek je narejen po predpisih in smernicah lastne države ter v skladu s standardi EU.

Notranji filter 2008, 2010, 2012

Začetek obratovanja

- A** ① Filtrski pokrov ② Regulacijska puša z difuzorjem, vrtljiva za $\pm 90^\circ$
③ Posoda filtra ④ Ohišje motorja ⑤ 4 sesalniki ⑥ Ventil za regulacijo zraka ⑦ Zračna cev ⑧ Hrbtna stena ⑨ 2 x zaporni del.
- B** Vtaknite 4 sesalnike na hrbtni strani filtra in namestite napravo na notranjo steno akvarija.
- C** Na hrbtni strani ohišja motorja je pripravljen kabelski kanal za 3 različne možnosti polaganja voda. Oba neuporabljeni izhoda morata biti pokrita z zapornim delom. S tem se prepreči, da bi se majhne ribe izgubile v odprtine.
- D** Odprtina regulirne šobe mora ležati pribl. 1 cm pod vodno gladino, da bi se doseglo dober pretok na površini in optimalna zamenjava vode.
- E** Po montaži v posodo se požene filter preko omrežnega vtičača. Z izvlačenjem ali pritiskom regulirne puše se lahko moč črpalke nastavi na maksimalno ali minimalno. Sme teka se lahko obrne v področju $\pm 90^\circ$.
- F** Za obogatitev s kisikom služi priloženi ventil za regulacijo zraka: Potisnite regulirno pušo, natakните zračno cev z regulacijskim ventilom. Z vrtenjem ventila se lahko količina zraka dozira v skladu s potrebami.

Nega in vzdrževanje

- G** Izvlecite omrežni vtikač. Filtrsko posodo izvlecite navzgor, pri tem rahel nasprotni pritisk na ohišje motorja pri istočasnem izvlečenju posode filtra preprečuje zdrs vsesalne pritrditve. Kompletно ohišje motorja ostane trdno na steni akvarija in ga ni potrebno odstraniti.
- H** Odprite pokrov filtra, odstranite vložek in filter rahlo izperite pod tekočo hladno vodo ali ga zamenjajte (Naročn. št. za 2008: 2617080, za 2010: 2617100 in za 2012: 2617120). Vložek se lahko uporabi 2 do 3-krat.
- POZOR: Zamenjave vode in čiščenje vložka nikoli ne opravljajte istočasno.**
- I** Kolesa črpalne ni potrebno demontirati zaradi čiščenja. Skupaj s posodo filtra ga močno izplaknite. Zatem bodite pozorni na lahek tek kolesa črpalke. Ponovno namestite očiščeni vložek, zaprite pokrov filtra in kompletno posodo ponovno natakните na motorno ohišje v akvariju.

Оprema

Kot pribor se lahko dobi filtrski vložek z aktivnim ogljem (naročn. št. za 2008: 2627080, za 2010: 2627100 in za 2012: 2627120) za adsorbcijo ostankov medikamentov ter raztopljenih škodljivih snovi.



Русский

EHEIM

Благодарим

за покупку нового внутреннего фильтра EHEIM. Практичная система крепления обеспечивает оптимальную мощность в условиях высокой надежности и эффективности.

Инструкции по безопасности

  Перед пуском данного устройства в эксплуатацию внимательно прочитайте руководство по эксплуатации и соблюдать указания по технике безопасности. Обязательно хорошо сохранять настоящее руководство по эксплуатации.

 Применять только в закрытых помещениях для аквариумов.

 При работах по техобслуживанию и уходу, все электроприборы, находящиеся в воде, необходимо отсоединить от сети.



 Соединительный провод данного прибора запрещено заменять. В случае повреждений, прибором запрещено пользоваться. Ни в коем случае не держать насос за кабель, не изгибать кабель.

 Для защиты от высокого напряжения прикосновения электропроводка должна быть защищена автоматическим выключателем, действующим при появлении тока повреждения или тока утечки с током срабатывания не более 30 мА. Проконсультируйтесь с Вашим электриком.

 Насос не должен работать в сухую. Диапазон температур от +4°C до макс. +35°C. Мотор защищен от перегрева.

 Для Вашей собственной безопасности рекомендуем подсоединительный кабель свернуть петлей, чтобы избежать попадания в розетку возможно текущей по кабелю воды. При использовании распределительной штепсельной розетки или отдельного блока питания необходимо располагать их выше подсоединения насоса к сети.



  У этих насосов электромагнитные поля могут вызвать электронные или механические неисправности. Это справедливо также для электростимуляторов сердца. необходимые безопасные расстояния приведены в руководствах этих медицинских приборов.

 Данный прибор может использоваться детьми от 8 лет и старше, а также людьми с ограниченными физическими, сенсорными или ментальными способностями или с недостатком опыта и знаний, если они находятся под присмотром, или если их научили безопасному обращению с прибором, и они понимают исходящие от него опасности. Детям нельзя играть с прибором. Очистка и пользовательское техобслуживание не подлежат выполнению детьми без присмотра.



Перед тем как открыть устройство, обязательно прочитайте руководство по проведению работ по техническому обслуживанию.



Не чистите устройство или его части в посудомоечной машине. Не безопасно для посудомоечной машины!



Данное изделие не выбрасывать с обычным домашним мусором. Сдайте изделие в местный пункт сбора и утилизации.



Изделие утверждено по соответствующим национальным предписаниям и директивам и отвечает нормам ЕС.

Внутренний фильтр 2008, 2010, 2012

Принцип работы

- A** ① Крышка фильтра ② Диффузор (угол поворота $\pm 90^\circ$) ③ Корпус фильтра ④ Кожух помпы ⑤ Четыре присоски ⑥ Регулирующий воздушный клапан ⑦ Воздушный шланг ⑧ Задняя панель ⑨ Две заглушки.
- B** Вставьте четыре присоски на тыльной стороне фильтра и прикрепите прибор к внутренней стенке аквариума.
- C** На тыльной стороне кожуха помпы имеется канавка для шнура питания, допускающая три варианта его размещения. Два неиспользованных выходных отверстия закройте заглушками, входящими в комплект поставки, чтобы избежать попадания в отверстия маленьких рыбок.
- D** Отверстие диффузора должно находиться по меньшей мере на 1 см ниже уровня воды для достижения оптимального перемещения поверхностного слоя и циркуляции воды.
- E** После установки в аквариуме фильтр может быть включен путем подсоединения шнура питания к электросети. Выдвигая или утапливая диффузор, установите максимальную или минимальную производительность помпы. Направление потока можно изменять в пределах $\pm 90^\circ$.
- F** Для насыщения кислородом служит регулирующийся воздушный клапан, входящий в комплект поставки: вставьте диффузор и подсоедините к нему воздушный шланг с регулирующим воздушным клапаном. Поток воздуха регулируется по мере необходимости путем поворота воздушного клапана.

Уход и обслуживание

- G** Выньте вилку шнура питания из розетки. Извлеките корпус фильтра, одновременно слегка нажимая указательным пальцем на верхнюю часть кожуха помпы, во избежание соскальзывания присосок. Кожух помпы в сборе остается прикрепленным к стенке аквариума и не должен сниматься.
- H** Откройте крышку фильтра, извлеките губку и слегка ополосните её под проточной холодной водой или замените (для фильтра модели 2008: артикул 2617080; для фильтра модели 2010: артикул 2617100; для фильтра модели 2012: артикул 2617120). Губку можно использовать 2-3 раза.
- ВНИМАНИЕ:** Запрещается осуществлять одновременно смену воды и промывание губки.
- I** Не следует извлекать крыльчатку с целью очистки. Тщательно промойте корпус вместе с крыльчаткой и убедитесь в том, что крыльчатка вращается свободно. Установите на место промытую губку, закройте крышку фильтра и вставьте корпус в сборе в кожух помпы, прикрепленный к стенке аквариума.

Дополнителна оснастка

продаже има филтрираща касета с активирован углин (за филтъра модели 2008: артикул 2627080; за филтъра модели 2010: артикул 2627100; за филтъра модели 2012: артикул 2627120), позволяваща адсорбиране на отпадъци от лекарствени препарати и разтворени вредни вещества.

Български

EHEIM

Благодарим,

Честито! Вашият нов вътрешен филтър EHEIM. Практичната Pick-up системата предлага оптимална продуктивност, комбинирана с максимална надеждност и голяма ефективност.

Указания за безопасност



Преди пускане на устройството в експлоатация прочетете найвнимателно ръководството за експлоатация и спазвайте указанията за безопасност. Пазете добре тази инструкция за експлоатация.



Да се използва само в аквааристични помещения.



При изпълнение на дейности по поддръжката и техническото обслужване, всички намиращи се във водата електроуреди задължително се изключват от мрежата.



Захранващият кабел на устройството не се подменя. Ако кабелът се повреди, устройството трябва да се бракува. Никога не носете помпата за кабела; Не прегъвайте кабела.



За да се осигури защита от твърде високо контактно напрежение, инсталацията трябва да има устройство, задействано от остатъчен ток, с номинален ток на утечка от максимум 30 mA. За справка се обърнете към Вашия електротехник.



Помпата не трябва да работи без вода. Температурен обхват от +4°C до макс. +35°C. Моторът е защитен от прегряване.



За Вашата собствена безопасност е препоръчително мрежовият кабел да се разположи така, че да се предотврати попадане на евентуално стичащата се по кабела вода в контакта. Когато се използва разклонител или външен захранващ блок, той трябва да се постави над мрежовата връзка на устройството.



20 cm |  Магнитните полета на тези устройства могат да предизвикат електронни или механични смущения и повреди. Това се отнася и за пейсмейкерите. Необходимите безопасни разстояния са посочени в ръководствата на тези медицински уреди.



Това устройство може да се ползва от деца над 8 годишна възраст или от лица с ограничени физически, сетивни или умствени способности, съответно от лица без достатъчно опит и знания само ако това се случва под надзора на обучено лице, ако са инструктирани за безопасното боравене с устройството и разбират опасностите, произтичащи от неговото ползване. Не се разрешава деца да играят с устройството. Почистването и поддръжката от страна на ползвателя не трябва да се изпълняват от деца без надзор.



Преди да отворите устройството, задължително прочетете информацията относно дейностите по поддръжка.



Не почиствайте устройството или негови части в съдомиялна машина. То не е подходящо за съдомиялна!



Този продукт не се изхвърля с битовите отпадъци. Предайте го в местния пункт за отпадъци.



Продуктът е одобрен в съответствие с националните разпоредби и директиви и отговаря на стандартите на ЕС.

Вътрешен филтър 2008, 2010, 2012

Пускане в експлоатация

- A** ① капак на филтъра ② регулираща дюза с дифузер, въртяща се на $\pm 90^\circ$ ③ филтърн съд ④ корпус на мотора ⑤ 4 вакуумни фиксатора ⑥ вентил за регулиране на въздуха ⑦ въздушен маркуч ⑧ задна стена ⑨ 2 x затварящ елемент.
- B** Пъхнете четирите вакуумни фиксатора от задната страна на филтъра и монтирайте устройството от вътрешната страна на аквариума.
- C** На гърба на корпуса на мотора е поставен кабелен канал за 3 различни възможности за полагане. Двата неизползвани изхода се покриват с по един затварящ елемент, за да се предотврати риска малки рибки да влязат в отворите.
- D** Отворът на регулиращата дюза трябва да е разположен поне 1 cm под нивото на водата, за да се гарантира добро движение на повърхността и оптимален воден обмен.
- E** След монтаж на дъното на съда, устройството се включва с помощта на щепсела. Мощността на помпата се настройва на максимум или минимум чрез издърпване или натискане на регулиращата дюза навътре. Посоката на протичане се регулира на $\pm 90^\circ$.
- F** Включеният в комплекта вентил за регулиране на въздуха служи за насищане с кислород: Пъхнете регулиращата дюза, поставете въздушния маркуч с вентила за регулиране на въздуха. Количеството въздух се дозира според нуждите чрез завъртане на вентила.

Обслужване и поддръжка

- G** Включете щепсела в контакта. Издърпайте филтърния съд нагоре, като лекият насрещен натиск върху корпуса на мотора с едновременно издърпване на съда предотвратява разместването на вакуумните фиксатори. Целият корпус на мотора остава здраво закрепен към стената на аквариума и няма нужда да се изважда.
- H** Отворете капака на филтъра, извадете патрона и го промийте с малко течаща вода или го сменете (кат. № 2008; 2617080, за 2010: 2617100 и за 2012: 2617120). Патронът може да се използва 2-3 пъти.

ВНИМАНИЕ: Никога не сменяйте водата, докато почиствате патрона.

- I** Работното колело на помпата не се изважда, за да се почисти. Промива се грижливо заедно с контейнера. После се проверява лекоходността на колелото.

Отново поставете подходящ патрон, затворете капака на филтъра и поставете целия контейнер върху корпуса на мотора в аквариума.



Принадлежности

Предлага се филтърен патрон с активен въглен (кат. № за 2008: 2627080, за 2010: 2627100 и за 2012: 2627120) за адсорбция на остатъци от медикаменти и разтворени вредни вещества.

衷心感谢

您购买新的伊罕内置过滤器。实用的易提过滤系统能够为您提供可靠及高效的最佳功能。

安全提示

  设备运行之前，请仔细阅读并遵守本操作说明和安全提示。务必要保存好操作说明。

 仅能在室内使用。

 进行维护与保养工作时，应切断所有潜在水中电器的电源。

 本设备电源连接线不能更换，接线被损坏时，不可继续使用本设备。请勿用接线把水泵抬起；接线不要弯曲。

 为了保护不受过高的接触电压影响，必须安装不超过30 mA 的额定剩余电流保护装置。请询问您的电气技师。

 泵不允许干运转。温度范围+4°C 至最高+35°C。马达有防过热保护。

 为了您的个人安全，我们建议您将电缆套圈，这样可以防止水沿着电缆流入插座。使用配电盘插座或者外部电源部件时，必须将其安放在泵电网接口上方。



 20 cm  磁场会使本设备受到电子或机械式干扰或受到损坏。心脏起搏器也是如此。必须遵守的安全间距请参见该医疗设备的使用手册。

 在有人监督或受过安全使用设备的指导，并了解可能导致的危险后，本设备可以由超过8岁的儿童以及身体、感官或精神能力较弱或缺乏经验或知识的人员使用。不允许儿童使用本设备。不允许儿童在没有监督的情况下，进行清洁或用户保养。

 打开设备之前务必阅读保养操作说明。

 不得将本设备，哪怕只是其部件放入洗碗机中清洗。它们经不起洗碗机的洗涤！将本产品报废时，不得把它当作家庭垃圾处理。请将它送交当地的专门收集和

 本产品依据相关当地法律规定认证并符合欧盟标准。

内置过滤器 2008 2010 2012

调试

- A** ①过滤器盖②带扩散器的调节喷嘴，可转动 $\pm 90^\circ$ ③过滤器容器④电机壳体⑤4个吸盘⑥空气调节器⑦气管⑧后壁⑨2件封闭件
- B** 将4个吸盘插入过滤器的背面，把装置安装在鱼缸内壁上。
- C** 在电机壳的背面已经为三种不同的布线方式准备了一条电缆通道。必须分别用封闭件封住两个没有使用的输出口，这样可以避免小鱼进入开口中。
- D** 调节喷嘴的开口应该位于水位面以下大约1厘米处，以便获得良好的表面流动和最佳的水交换效果。
- E** 将过滤器安装在水池中后可以通过接通电源插头将其运行。通过拉出或压入调节喷嘴可以将泵流量调节到最大或最小，可以在 $\pm 90^\circ$ 范围内旋转流动方向。
- F** 随同提供的空气调节阀是用来添加氧气的；推入调节喷嘴，插上带有空气调节阀的气管，通过旋转阀门便可以按需调节空气量。

保养和维护

- G** 拔下电源插头,朝上取出过滤器容器,在拔下过滤器容器的同时对电机壳体施加轻微压力可以防止吸盘滑落,将整个电机壳体保留在鱼缸壁上,无需取出。
- H** 打开过滤器盖,取出滤芯,在流动的冷水下轻轻地冲洗,或者更换滤芯(2008型的订购编号:2617080;2010型的订购编号:2617100以及2012型的订购编号:2627120)。滤芯可以使用2至3次。注意:换水和滤芯清洁绝对不能同时进行。
- I** 清洁时无需取出泵叶轮。与过滤器容器一起用力冲洗,然后请注意泵叶轮是否运转自如。
- 重新装入清洁好的滤芯,关闭过滤器盖,将整个容器重新插入鱼缸中的电机壳体上。

配件

作为配件,可以购买一个活性炭滤芯(2008型的订购编号:2627080;2010型的订购编号:2627100以及2012型的订购编号:2627120),用来吸收化学残余和分解有害的物质。

한국어

EHEIM

감사합니다.

새로운 에하임 내부 여과기를 구입해 주셔서 감사드리며, 이 실용적인 픽업 시스템은 탁월한 신뢰성과 뛰어난 효율성으로 최적의 성능을 선사할 것입니다.

안전 지침

  안전 지침과 작동 방법을 읽고 이 기기를 작동하기 전에 모든 지시사항을 숙지하십시오. 이 작동 방법을 안전한 곳에 보관하십시오.

 실내용으로만 사용. 수족관용.

 물 속의 모든 전기 장비는 관리 및 유지보수 중에 반드시 전원이 분리되어야 합니다. 필터를 열기 전에 반드시 전원에서 분리해 주세요.

 이 장치의 연결선은 교체할 수 없습니다. 선이 손상되면 기기를 더 이상 사용해서는 안 됩니다. 외부 연결선이 손상되었을 경우 반드시 교체되어야 합니다. 전문점이나 에하임 서비스 센터로 문의하십시오. 펌프 케이블선을 사용하여 펌프를 운반하지 마십시오; 케이블을 구부리지 마십시오.

 접촉 전압이 너무 높은 것을 방지하기 위해 고정장치는 정격 해제 고장 전류가 30mA를 초과하지 않는 잔류 전류 장치를 가지고 있어야 합니다. 전기 기사에게 문의하십시오.

 물이 없는 상태에서 작동하지 마십시오. +4°C에서 최대 +35°C까지의 온도에서 사용하십시오. 모터가 과열되지 않도록 합니다.

 안전을 위해서, 전선을 따라 흐르는 물이 소켓에 침투되는 것을 방지하기 위해 연결 케이블로 드립 루프를 설치하는 것을 권장합니다. 다중 소켓 또는 외부 전원 공급 장치를 사용할 때는 여과기의 전원 연결부 위에 배치하세요.



 이 기기는 전자 및 기계적 장애나 손상을 일으킬 수 있는 자기장을 생성합니다. 이 기기는 또한 심장박동 조절기에 영향을 미칩니다. 안전을 위해 의료 장비 매뉴얼을 참고하십시오.

 이 기기는 8세 이상의 어린이가 사용할 수 있으나 신체적, 정신적 능력이 제한된 사람(아이 포함)이나 안전을 담당하는 사람의 감독을 받지 아니하거나 그 사람으로부터 장비 사용 방법에 대한 지시를 받지 않은, 경험이나 지식이 없는 사람을 위한 것이 아닙니다. 어린이가 이 장비를 가지고 노는 것을 허용하지 마십시오. 어린이가 감독 없이 청소하거나 사용자 유지보수를 수행하지 않도록 하십시오.

 유지보수 작업을 수행하기 전에 항상 이 지침을 읽으십시오.

 설거지 물에 여과기나 부품을 세척하지 마십시오. 설거지 물에 견딜 수 없습니다.

 이 제품을 일반 가정용 폐기물로 처리하지 마십시오. 지역 폐품 처리장에 버리십시오.

 이 제품은 국가별 규정과 지침에 따라 인증을 받았고 EU 표준을 따릅니다.

2008, 2010, 2012 내부 여과기

작동

- A ① 필터 커버 ② 출수노즐과 디퓨저, $\pm 90^\circ$ 회전 가능 ③ 여과통 ④ 모터 하우징 ⑤ 흡착고무 4개 ⑥ 공기 조절 밸브 ⑦ 공기 호스 ⑧ 백 패널 ⑨ 클립 2개
- B 여과기 뒷면에 흡착고무 4개를 삽입하고 수족관 내부 벽에 부착합니다.
- C 모터 하우징 뒤쪽에는 3개의 다른 케이블 배치용 홈이 있습니다. 2개의 포함된 클립은 사용하지 않는 개구부를 닫기 위한 것이며, 치어나 작은 물고기가 그 안에 갇히는 것을 막기 위한 것입니다.
- D 출수 노즐의 개구부는 표면의 움직임이 양호하도록 물 표면 아래 최소 1cm(0.4 인치) 지점에 배치해야 합니다.
- E 수조에 설치한 후에는 메인 플러그를 연결하여 여과기를 작동시킬 수 있습니다. 출력 노즐을 당기거나 밀어냄으로써 펌프의 성능을 최대 또는 최소 효율로 조절할 수 있습니다. 흐름 방향은 $\pm 90^\circ$ 범위 내에서 설정할 수 있습니다.
- F 추가적인 산소 공급을 위해 밀폐된 공기 조절 밸브를 사용할 수 있습니다: 출력 노즐을 밀고 공기 조절 밸브와 함께 공기 호스를 연결합니다. 밸브를 돌리면 요구대로 공기의 양을 조절할 수 있습니다.

유지 관리

- G 주전원 플러그를 분리하십시오. 여과통을 위로 당겨 탈거하십시오. 모터 하우징 상단에 손가락으로 조금의 압력을 가함으로써 흡착판이 미끄러지는 것을 방지할 수 있습니다. 전체 모터 하우징은 수족관에 남아 있어 제거할 필요가 없습니다.
- H 필터 커버를 여십시오. 카트리지를 제거하고 미지근한 물에서 가볍게 헹구거나 교체합니다(2008모델: 2617080, 2010모델: 2617100, 2012모델: 2617200). 카트리지는 2~3회 사용할 수 있습니다.
주의: 절대 물 교환과 카트리지를 세척을 동시에 수행하지 마십시오.
- I 청소할 때 임펠라를 제거해서는 안 됩니다. 여과통과 임펠라를 조심스럽게 헹구고 임펠라를 자유롭게 움직이도록 하십시오. 청소된 카트리지를 다시 제자리에 장착하고 필터 커버를 닫은 다음 전체 여과통을 모터 하우징에 다시 삽입하십시오.

액세서리

활성탄(2008모델 : 2627080, 2010모델 : 2627100, 2012모델 : 2627120)이 있는 필터 카트리지는 의약품의 흡착 및 유해 물질을 제거할 수 있습니다.

EHEIM	230 V / 50 Hz 240 V / 50 Hz			120 V / 60 Hz 220 V / 60 Hz		
	2008	2010	2012	2008	2010	2012
Für Aquarien bis For aquariums up to Pour aquariums jusqu'à Voor aquaria tot För akvarier upp till Per acquari fino a	30 - 60 l	60 - 160 l	200 l	30 - 60 l	60 - 160 l	200 l
	7 -13 Imp. gal.	13 -35 Imp. gal.	44 Imp. gal.	8 -16 U.S. gal.	16 -42 U.S. gal.	53 U.S. gal.
Pumpenleistung Pump output Débit de la pompe Pompcapaciteit Pumpkapacitet Potenza della pompa	150 - 300 l	220 - 500 l	220 - 570 l	150 - 300 l	220 - 500 l	220 - 570 l
	33-66 Imp. gal.	48-110 Imp. gal.	48-125 Imp. gal.	40-80 U.S. gal.	58-132 U.S. gal.	58-150 U.S. gal.
Förderhöhe H max m Delivery head m wat. col. Haut. de réf. m col. d'eau Opvoerhoogte m / wk Lyfthöjd m / vst Prevalenza mt. acqua	0,35	0,40	0,40	0,35	0,40	0,40
	1 ft. / 2 in.	1 ft. / 2 in.	1 ft. / 2 in.	1 ft. / 2 in.	1 ft. / 2 in.	1 ft. / 2 in.
Filtervolumen Filter volume Volume de la cuve Filtervolumen Filtervolym Volume filtro	195 cm ³	330 cm ³	470 cm ³	195 cm ³	330 cm ³	470 cm ³
Leistungsaufnahme W Power consumption W Consomm. de courant W Stroomverbruik W Effekt W Assorbimento W	4	6	6	4	6	6
Abmessungen Dimensions Dimensions Afmetingen Måttuppgifter Dimensioni	163 x 75 x 96 mm	218 x 75 x 96 mm	275 x 75 x 96 mm	163 x 75 x 96 mm	218 x 75 x 96 mm	275 x 75 x 96 mm
	6.4 x 3 x 3.8 in.	8.6 x 3 x 3.8 in.	10.8 x 3 x 3.8 in.	6.4 x 3 x 3.8 in.	8.6 x 3 x 3.8 in.	10.8 x 3 x 3.8 in.

**Vervielfältigungen oder Kopien – auch auszugsweise –
nur mit ausdrücklicher Genehmigung des Herstellers.**

**Reproduction or copying – even parts thereof –
only with the express permission of the producer.**

**Les reproductions, copies et utilisations de nos logos et
matériels et produits dérivés sont interdits à l'exploitation,
de toute nature, et sont soumises au préalable, par écrit,
au consentement et à l'approbation du fabricant.**



EHEIM GmbH & Co. KG

Plochinger Str. 54

73779 Deizisau

Germany

Tel. +49 7153/70 02-01

Fax +49 7153/70 02-174

www.eheim.com